

제 2022 VOL.18
(2022. 10월 발행)



(주)케어맥스코리아

Caremax Korea

사업자전용 쇼핑몰 www.caremaxkorea.co.kr



제품 사용방법 동영상

QR코드를 휴대폰으로
스캔해 주세요!



비행기 부품 소재인 탄소섬유 사용 휴대용 경사로

1 GO01
2단 접이 휴대용 경사로
(캐리백 포함)
(Model No : S-85G2-E / S-70G2-E)

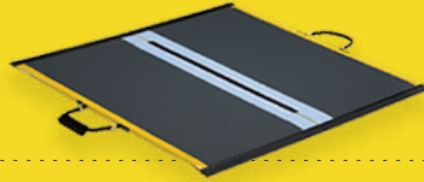

2 GO01
3단 접이 휴대용 경사로
(캐리백 포함)
(Model No : S-75G3-E / S-50G3-E)



3 Lite-Slim
2단 접이 휴대용 경사로
(Model No : R-285SL / R-245SL /
R-255SL / R-165SL / R-125SL / R-85SL)

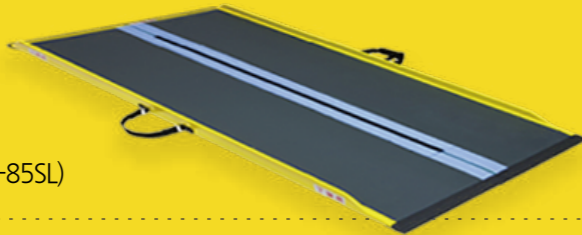

● 주요 사용장소 및 설치 사례



요양시설 설치사례



홍콩 국제금융기관 설치사례



도쿄 스타벅스 설치사례



공공기관 설치사례

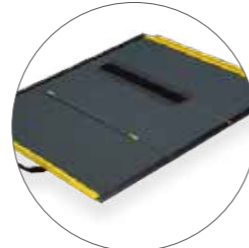

인천공항 설치사례

● 제품사양 및 소비자 가격

제품명	LITE SLIM 슬림 시리즈						GO01 시리즈				
	2단접이 보관						2단접이 보관		3단접이 보관		
	R-285SL	R-245SL	R-205SL	R-165SL	R-125SL	R-85SL	S-85G2-E	S-70G2-E	S-75G3-E	S-50G3-E	
소비자가격(원)	₩2,900,000	₩1,780,000	₩1,500,000	₩1,300,000	₩995,000	₩700,000	₩980,000	₩850,000	₩1,280,000	₩980,000	
규격	길이(cm)	285	245	205	165	125	85	88	73.5	72	47
	사용시 너비(cm)	74.5			72			73.5		82	
	유효폭	71			72			73.5		80	
	접이시	38			36.5			29		6	
	접이시 두께	12	12	11	11	11	8.5	4		6	
	제품중량(약 kg)	13	11	9	7	5	4	4	3.5	3.5	2.5
사이드월	높이	3.5			2.5			없음		1.6	
	너비	1.5		1							
사용자최대중량(kg)	300										
소재	CFRP(탄소섬유강화플라스틱)						GFRP(유리섬유강화플라스틱)				
	내구성 기준 JIS 9207 준수										
제품특징	GO시리즈 보다 가볍다(동일 사이즈)						넓은 폭으로 초대형 전동차도 사용 가능				
	내구성이 가장 뛰어난 탄소 소재 사용						캐리백이 있어 휠체어에 걸고 외출 가능				
높이차 기준	높이차(경사각 약5°) 스스로 운전	24cm	20cm	17cm	14cm	11cm	7cm	7cm	6cm	6cm	4cm
	높이차(경사각 약10°) 도움이 필요함	48cm	41cm	34cm	28cm	21cm	14cm	14cm	12cm	12cm	8cm
	높이차(경사각 약14°) 최대 높이차	70cm	60cm	50cm	40cm	30cm	20cm	20cm	17cm	16cm	10cm
	최대 높이차										

사용방식, 사용장소, 휠체어의 종류와 사용자, 보호자나 간병인의 체력정도를 기반으로 연결하려는 두 높이의 차이에 맞게 경사로를 선택합니다.

램프 길이는 높이 차의 약 12배 이 경사로에서는 휠체어 사용자가 스스로 램프를 사용할 수 있습니다.

램프 길이는 높이 차의 약 6배 보호자나 간병인이 도와줄 때 휠체어 사용자가 사용할 수 있습니다.

램프 길이는 높이 차의 약 4배 아주 가파른 경사도입니다. 이 각도 이상의 경사로에서는 위험하오니 사용하지 않습니다.

※이하 모델명 가능 잘 확인하시고 구매하세요

목 차 CONTENTS

	품 목	사용가능 해수	페이지	
구입 품목	이동변기	화장실로 이동하기 어려운 경우 용변을 쉽고 안전하게 볼 수 있는 용품	5년	p.2~5
	목욕의자	목욕 시 자세유지 및 편안한 목욕을 도와주는 용품	5년	p.6~9
	성인용 보행기	보행이 불편한 경우 실내/외에서 혼자서 이동할 수 있도록 보조하는 용품	5년	p.10~15
	안전손잡이	손잡이를 부착하여 자립 환경을 조성하고 안전사고 예방을 위한 용품	없음	p.16~21
	미끄럼방지용품(매트)	실내에서 미끄러지지 않도록 하여 낙상사고를 예방하기 위한 미끄럼방지 매트	없음	p.22~23
	미끄럼방지용품(양말)	실내에서 미끄러지지 않도록 하여 낙상사고를 예방하기 위한 미끄럼방지 양말	없음	p.24~26
	간이변기	와상상태, 소변조절 등이 어려운 경우 용변을 쉽고 안전하게 볼 수 있는 용품	없음	p.27
	지팡이	보행이 불편한 경우 보행을 보조하는 용품	2년	p.28~29
	욕창예방방석	장시간 앉아 있거나 휠체어를 이용할 경우 욕창을 예방하는 용품	3년	p.30~31
	자세변환용구	장시간 누워있는 경우 자세 및 위치 변환을 보조하는 용품	없음	p.32~33
요실금팬티	배뇨조절 기능 저하 등으로 요실금 증상이 있는 어르신에게 쾌적한 일상생활 지원을 위한 용품	없음	p.34~35	
구입 대여 품목	욕창예방매트리스	체중을 분산하고 통풍을 원활하게 하여 욕창을 예방하는 용품	3년	p.36~37
	경사로(실/내외)	실내외에서 수동휠체어 또는 성인용보행기 이용시 이동성 확보 및 안전사고 예방을 위한 용품	(실외용) 8년 (실내용) 2년	p.38~39
대여 품목	전동침대	일어나는 동작 등을 보조하고 자립을 지원하는 전동식 용품	10년	p.40~41
	이동욕조	거동이 불편한 경우 자신이 거주하는 방에서 외부로의 이동없이 간편하게 목욕 가능한 용품	5년	p.41
	수동휠체어	보행이 불가능하거나 장시간 보행이 곤란한 경우 이용하는 용품	5년	p.42~43
비급여 상품	비급여	간호,간병시 필요한 용품 모음 및 몸이 불편한 어르신을 위한 제품	-	p.44~48

이동변기

사용가능 햇수 5년

APT-101

T03030060001



제품 동영상

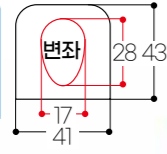

평상시에는 침대 옆 소파로 사용이 가능 좌면이 고급스러운 색상으로 구성됨



손잡이 높이조절 (4 단계) 사용자 키에 맞춰 좌면높이 조절가능



편리한 사용이 가능한 휴지걸이 장착 9L 의 넉넉한 변기통 적재

인기

복지용구 구입품목

판매가격 306,000원 본인부담금(15%) 45,900원

● 공급업체/(주)에이엠이 ● 제조국/대한민국 ● 재질/(프레임)원목(고무나무),(변기)폴리프로필렌,(시트)합성피혁 ● 중량/16.2kg ● 최대하중/100kg ● 변기적재용량/9L

APT-105

T03030060006

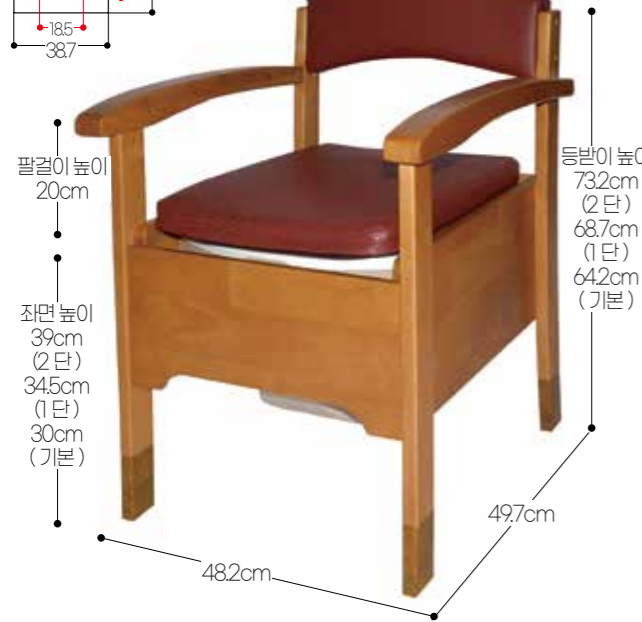
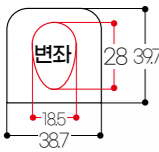

PN-L23206KR

T03030081603

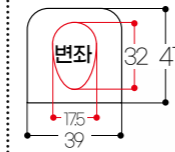

복지용구 구입품목

판매가격 248,000원 본인부담금(15%) 37,200원

● 공급업체/(주)에이엠이 ● 제조국/대한민국 ● 재질/(프레임)천연목(변기통)폴리프로필렌(시트)합성피혁 ● 중량/12kg ● 최대하중/100kg

복지용구 구입품목

판매가격 272,000원 본인부담금(15%) 40,800원

● 공급업체/파나소닉이에스신동아 ● 제조국/일본 ● 재질/천연목, 폴리프로필렌, 우레탄폼, 합성피혁 ● 중량/14kg ● 사이즈/49x58x75.5~87.5cm(5단 높이조절)

사용가능 햇수 5년

JP-1000

T03030035101

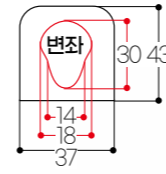

평상시에는 침대 옆 소파로 사용이 가능



변좌가 천천히 달하는 멤퍼 기능



다용도 수납걸이 장착



바퀴 장착으로 이동 용이



팔걸이,다리 높이 조절 가능



쉽게 조립 가능

인기

복지용구 구입품목

판매가격 364,000원 본인부담금(15%) 54,600원

● 공급업체/(주)폴리텍 ● 제조국/대한민국 ● 재질/(본체,팔걸이)고무나무,(좌면,등받이)우레탄폼, 합성수지,(변좌,변기통)폴리프로필렌 ● 중량/17.5kg ● 최대하중/95kg ● 변기적재용량/10L

BFMB4

T03030025104

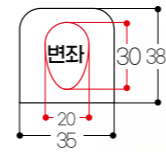

BFMB8

T03030025008

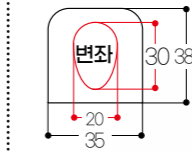

복지용구 구입품목

판매가격 331,000원 본인부담금(15%) 49,650원

● 공급업체/보필 ● 제조국/대한민국 ● 재질/(프레임)고무나무(집성목),(변기)폴리프로필렌,(변기좌면)EVA,(좌면)합성피혁 ● 중량/16.5kg ● 최대하중/95kg ● 변기적재용량/8L

복지용구 구입품목

판매가격 333,000원 본인부담금(15%) 49,950원

● 공급업체/보필 ● 제조국/대한민국 ● 재질/(프레임)고무나무(집성목),(변기)폴리프로필렌,(변기좌면)EVA,(좌면)합성피혁 ● 중량/15.5kg ● 최대하중/95kg ● 변기적재용량/8L

이동변기

사용가능 햇수 5년

533-900

T03030088604

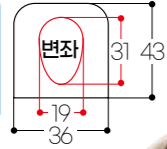

제품 동영상



돌고래 일모양 형상의 시트가 이상적인 배변 자세를 인도 변기통 덮개 + 변좌 덮개가 있어 이중으로 냄새 차단 가능 49.5cm 콤팩트 사이즈 / 바퀴가 장착되어 이동이 편리

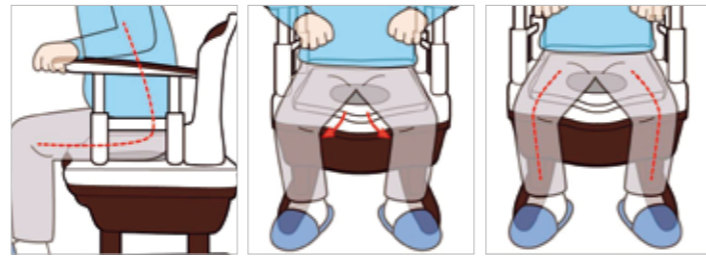

안쪽으로 안전하게 앉을 수 있도록 설계되어 "실락없이" 방지 [다리로 앉기] 방지를 기대 변좌 중심 앞부분이 볼록하여 [배꼽에 앉기] 방지를 기대



복지용구 구입품목

판매가격 235,000원 본인부담금(15%) 35,250원

●공급업체/(주)케어맥스코리아 ●제조국/일본 ●재질/(프레임)폴리프로필렌, ABS수지,(변기)폴리프로필렌,(등받이·팔걸이 쿠션) EVA ●중량/10.9kg ●최대하중/100kg ●변기적재용량/9L

PT-100

T03030043002

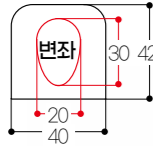

복지용구 구입품목

판매가격 416,000원 본인부담금(15%) 62,400원

●공급업체/미키코리아(주) ●제조국/대한민국 ●재질/고강도 알루미늄, 폴리우레탄, EPDM RUBBER ●중량/9.4kg ●최대하중/95kg ●사이즈/48x81x89cm

PN-L30200BK

T03030081602



복지용구 구입품목

판매가격 161,000원 본인부담금(15%) 24,150원

●공급업체/파나소닉이에스신동아 ●제조국/일본 ●재질/강화플라스틱 ●중량/9.5kg ●사이즈/53x57x75-87cm

이동변기

사용가능 햇수 5년

APT-210

T03030060102

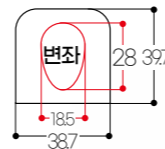

변기통 덮개 + 변좌 덮개가 2중으로 장착되어 냄새 차단 가능



9 리터의 변기통



사용자 신장에 맞춰 다리 높이조절 가능



사용자 신체에 맞춰 팔걸이 높이 조절 가능



바퀴가 장착되어 있어 이동이 편리

복지용구 구입품목

판매가격 198,000원 본인부담금(15%) 29,700원

●공급업체/(주)에이엠이 ●제조국/대한민국 ●재질/(프레임)폴리프로필렌,(변기)폴리프로필렌,(시트)면,폴리에스테르,우레탄 ●중량/13.8kg ●최대하중/95kg ●변기적재용량/9L

BFMB5

T03030025105

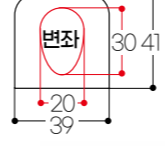

복지용구 구입품목

판매가격 274,000원 본인부담금(15%) 41,100원

●공급업체/보필 ●제조국/대한민국 ●재질/(프레임)알루미늄,(변기)폴리프로필렌,(좌면)우레탄 ●중량/6.5kg ●최대하중/95kg ●변기적재용량/8L ●사이즈/54x51-57x64-70cm

SAMB

T03030025001

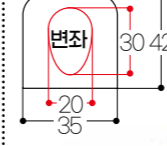

복지용구 구입품목

판매가격 122,000원 본인부담금(15%) 18,300원

●공급업체/보필 ●제조국/대한민국 ●(프레임)알루미늄,(변기)폴리프로필렌,(팔걸이)EVA ●중량/4.8kg ●최대하중/95kg ●변기적재용량/8L ●사이즈/56x49x78-85cm

SKC-660

T03030006002

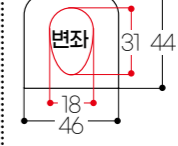

복지용구 구입품목

판매가격 216,000원 본인부담금(15%) 32,400원

●공급업체/삼원스카이 ●제조국/대한민국 ●(프레임)알루미늄합금,(변기)폴리프로필렌 ●중량/8.9kg ●최대하중/100kg ●변기적재용량/4L ●사이즈/50x54x81cm

목욕의자

사용가능 햇수 5년

ASC-502

B03180060004



제품 동영상



접이시



다리부분 높이조절가능 (6 단계 높이조절)



좌면시트 탈부착 가능



핑크



양팔걸이 각도조절 가능



사위기 걸이 장착으로 편리

복지용구 구입품목

판매가격 205,000원 본인부담금(15%) 30,750원

●공급업체/(주)에이엠이 ●제조국/대한민국 ●재질/(프레임)알루미늄, (시트)PE ●중량/4.5kg ●최대하중/95kg ●사이즈/44.5x46.5~55.5x60.7~70.6cm/(좌면:40.7x31cm)

ASC-102

B03180060002



접이시

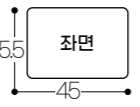

좌면



다리부분 높이조절 가능



팔걸이 각도조절 가능



좌면시트 탈부착 가능

복지용구 구입품목

판매가격 168,000원 본인부담금(15%) 25,200원

●공급업체/(주)에이엠이 ●제조국/대한민국 ●재질/(프레임)알루미늄 (시트)EVA (좌면)폴리에틸렌 ●중량/6.9kg ●최대하중/100kg ●사이즈/좌면:45x35.5x39~49(5단계)/등받이:55~65cm(5단계)

ASC-103

B03180060003



접이시

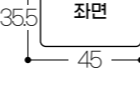

좌면



다리부분 높이조절 가능



팔걸이 각도조절 가능



좌면시트 탈부착 가능



좌면 엉덩이세척 구멍

복지용구 구입품목

판매가격 165,000원 본인부담금(15%) 24,750원

●공급업체/(주)에이엠이 ●제조국/대한민국 ●재질/(프레임)알루미늄 (시트)EVA (좌면)폴리에틸렌 ●중량/6.9kg ●최대하중/100kg ●사이즈/좌면:45x35.5x39~49(5단계)/등받이:55~65cm(5단계)

사용가능 햇수 5년

WB-C100

B03181112601



제품 동영상



접이시

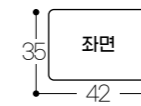

좌면



다리부분 높이조절가능 (5 단계 높이조절)



좌면시트 탈부착 가능



양 팔걸이 각도 조절이 가능하여 목욕시 신체 이동이 편리

인기

복지용구 구입품목

판매가격 166,000원 본인부담금(15%) 24,900원

●공급업체/월드케어 ●제조국/중국 ●재질/(프레임)알루미늄, (시트)EVA ●중량/5kg ●최대하중/95kg ●사이즈/51x55~63x69~78cm/(좌면:42x35cm)

IU

B03180088605



제품 동영상



접이시



좌면

복지용구 구입품목

판매가격 182,000원 본인부담금(15%) 27,300원

●공급업체/(주)케어맥스코리아 ●제조국/중국, 수입국/일본 ●재질/(프레임)알루미늄 (시트)소프트패드(EVA) (등받이) 폴리에틸렌 ●중량/5kg ●최대하중/100kg

KT130

B03180088602



제품 동영상



접이시



좌면

인기

●공급업체/(주)케어맥스코리아 ●제조국/중국, 수입국/일본 ●재질/(프레임)알루미늄 (시트)EVA (좌면)등받이) 폴리에틸렌 ●중량/5.4kg ●최대하중/100kg

이동변기

목욕의자

성인용 보행기

안전손잡이

미끄럼방지용품 (매트·양말)

간이변기

자팡이

욕창예방방석

자세변환용구

요실금 팬티

욕창예방 매트리스

경사로 (실내·실외용)

전동침대

이동욕조

수동휠체어

비급여상품

이동변기

목욕의자

성인용 보행기

안전손잡이

미끄럼방지용품 (매트·양말)

간이변기

자팡이

욕창예방방석

자세변환용구

요실금 팬티

욕창예방 매트리스

경사로 (실내·실외용)

전동침대

이동욕조

수동휠체어

비급여상품

목욕의자

사용가능 햇수 5년

BSU11

B03180088608



제품 동영상



복지용구 구입품목 판매가격 **153,000원** 본인부담금(15%) **22,950원**
 ●공급업체/(주)케어맥스코리아 ●제조국/중국, 수입국/일본 ●재질/알루미늄합금, EVA, 폴리에틸렌 ●중량/4.5kg ●최대하중/95kg ●사이즈/46.5x49.5~57.5x65~75cm

PN-L4152101D

B03180081503



복지용구 구입품목 판매가격 **186,000원** 본인부담금(15%) **27,900원**
 ●공급업체/파나소닉이에스신동아 ●제조국/중국 ●재질/알루미늄, EVA ●중량/5.1kg

BOFEEL10

B03180025012



복지용구 구입품목 판매가격 **175,000원** 본인부담금(15%) **26,250원**
 ●공급업체/보필 ●제조국/대한민국 ●재질/(좌면 등받이)폴리에틸렌, (팔걸이)폴리프로필렌, (손잡이)TPE, (소프트패드)EVA 수지, (다리고무)합성고무, (다리파이프)알루미늄 ●중량/5kg

사용가능 햇수 5년

BOFEEL8

B03180025104



복지용구 구입품목 판매가격 **178,000원** 본인부담금(15%) **26,700원**
 ●공급업체/보필 ●제조국/대한민국 ●재질/(프레임)알루미늄, (시트)EVA, (팔걸이)폴리프로필렌 ●중량/5.4kg ●사이즈/54x50x65~71cm

MTCA

B03180049001



복지용구 구입품목 판매가격 **720,000원** 본인부담금(15%) **108,000원**
 ●공급업체/민택산업 ●제조국/대한민국 ●재질/(프레임)스테인리스 스틸, (시트)발포 PVC ●중량/13kg ●최대하중/100kg ●사이즈/49.7x140.5x70~122.7cm

목욕의자

BOFEEL9

B03180025013



복지용구 구입품목 판매가격 **170,000원** 본인부담금(15%) **25,500원**
 ●공급업체/보필 ●제조국/대한민국 ●재질/(프레임)알루미늄, (시트)EVA, (팔걸이)폴리프로필렌 ●중량/4.9kg ●최대하중/100kg ●사이즈/54x50~56x72~79cm

PT-300

B03180043004



복지용구 구입품목 판매가격 **500,000원** 본인부담금(15%) **75,000원**
 ●공급업체/미키코리아(주) ●제조국/대한민국 ●재질/알루미늄, 폴리우레탄, EPDM RUBBER ●중량/9.7kg ●최대하중/95kg ●사이즈/50x87x90~105cm

성인용보행기

SC-700 M06091113601



복지용구 구입품목 판매가격 **162,000원** 본인부담금(15%) **24,300원**
 ●공급업체/(주)에스앤에프 ●제조국/중국 ●재질/(프레임)알루미늄, (시트)인조가죽 ●중량/6kg ●최대하중/80kg ●사이즈/50x62x85~95cm/(접이시:28x85~95cm)

휴먼스텝 산아2 M06090116101



복지용구 구입품목 판매가격 **214,000원** 본인부담금(15%) **32,100원**
 ●공급업체/(주)에스앤씨케어 ●제조국/대한민국 ●재질/(프레임)알루미늄, 철, 플라스틱 (시트)나이론 ●중량/6.8kg ●최대하중/100kg ●사이즈/48x67x96~105cm

사용가능 햇수 5년(2개 구매가능)

단비 M06090005015



복지용구 구입품목 판매가격 **308,000원** 본인부담금(15%) **46,200원**
 ●공급업체/(주)삼주유니콘 ●제조국/대한민국 ●재질/알루미늄외 ●중량/7.6kg ●최대하중/100kg ●사이즈/50.5x58.5x96.5~104.5cm/(접이시:39.5x102.5cm)

SIST01 M06090088609



복지용구 구입품목 판매가격 **171,000원** 본인부담금(15%) **25,650원**
 ●공급업체/(주)케어맥스코리아 ●제조국/중국, 수입국/일본 ●재질/(프레임)알루미늄, (시트)폴리에스테르 ●중량/5.8kg ●최대하중/100kg ●사이즈/50.5x60x81.5~90cm/(좌면:32.5x32cm)

사용가능 햇수 5년(2개 구매가능)

ST10 M06090088606



복지용구 구입품목 판매가격 **164,000원** 본인부담금(15%) **24,600원**
 ●공급업체/(주)케어맥스코리아 ●제조국/중국, 수입국/일본 ●재질/(프레임)알루미늄, (시트)폴리에스테르 ●중량/6.8kg ●최대하중/100kg ●사이즈/54.5x64x81.5~94cm/(좌면:36.5x27cm)

KS-300 M06090005106



복지용구 구입품목 판매가격 **217,000원** 본인부담금(15%) **32,550원**
 ●공급업체/(주)삼주유니콘 ●제조국/대한민국 ●재질/(프레임)알루미늄, (시트)폴리에스테르 ●중량/6kg ●최대하중/100kg

성인용보행기

ST003-L M06090088613



복지용구 구입품목 판매가격 **186,000원** 본인부담금(15%) **27,900원**
 ●공급업체/(주)케어맥스코리아 ●제조국/중국, 수입국/일본 ●재질/(프레임)알루미늄, 폴리프로필렌(시트)폴리에스테르 ●중량/6.2kg ●최대하중/100kg ●사이즈/53.5x57.5x90.5~105cm

뉴라이트 스텝 M06090005013



복지용구 구입품목 판매가격 **227,000원** 본인부담금(15%) **34,050원**
 ●공급업체/(주)삼주유니콘 ●제조국/대한민국 ●재질/(프레임)알루미늄, (시트)폴리에스테르 ●중량/7.4kg ●최대하중/100kg

성인용보행기

HS05H M06090088604



복지용구 구입품목 판매가격 **197,000원** 본인부담금(15%) **29,550원**
 ●공급업체/(주)케어맥스코리아 ●제조국/중국, 수입국/일본
 ●재질/(프레임)알루미늄, (시트)나일론 ●중량/5.3kg ●최대하중/75kg ●사이즈/52x62.5x74~92cm/(좌면)28x30cm

BH-90 M06061112601



복지용구 구입품목 판매가격 **218,000원** 본인부담금(15%) **32,700원**
 ●공급업체/(주)월드케어 ●제조국/중국 ●재질/(프레임)알루미늄, (시트)천 ●중량/7kg ●최대하중/100kg ●사이즈/60x65x78~96cm/(접이시)22x78~96cm

KS120 M06090005003



복지용구 구입품목 판매가격 **179,000원** 본인부담금(15%) **26,850원**
 ●공급업체/(주)삼주유니콘 ●제조국/대한민국 ●재질/알루미늄 외 ●중량/4.8kg ●최대하중/100kg ●사이즈/44x61x86~94cm

KS-130 M06090005005



복지용구 구입품목 판매가격 **167,000원** 본인부담금(15%) **25,050원**
 ●공급업체/(주)삼주유니콘 ●제조국/대한민국 ●재질/(프레임)알루미늄, (시트)폴리에스테르 ●중량/5kg ●최대하중/100kg ●사이즈/48x55x82~90cm

사용가능 햇수 5년(2개 구매가능)

카본 울트라라이트 워커 M06060002604



복지용구 구입품목 판매가격 **568,000원** 본인부담금(15%) **85,200원**
 ●공급업체/액티브프로코리아 ●제조국/중국, 수입국/중국, 덴마크 ●재질/(프레임)100% 카본, (기타)알루미늄, 플라스틱 (시트)패브릭 ●중량/4.9kg ●최대하중/100kg

Trive(트라이브) M06060192501



복지용구 구입품목 판매가격 **346,000원** 본인부담금(15%) **51,900원**
 ●공급업체/월포레 ●제조국/중국 ●재질/알루미늄 외 ●중량/6.5kg ●최대하중/125kg ●사이즈/61x69x80~92cm

성인용보행기

네비게이터 M06060154504



복지용구 구입품목 판매가격 **567,000원** 본인부담금(15%) **85,050원**
 ●공급업체/오토엔로봇 ●제조국/중국 ●재질/(프레임)알루미늄, (바퀴)TPE, (시트)나일론 ●중량/10.8kg ●쇼핑백최대적재무게/5kg ●최대하중/100kg

E:ZO(이조) M06090164001



복지용구 구입품목 판매가격 **401,000원** 본인부담금(15%) **60,150원**
 ●공급업체/(주)올비트엔 ●제조국/대한민국 ●재질/(프레임)알루미늄, (시트)인조가죽 ●중량/6.5kg ●최대하중/100kg ●사이즈/51x58x83~91cm

성인용보행기

SPACE-S

M06061133601



인기
복지용구 구입품목 판매가격 **343,000원** 본인부담금(15%) **51,450원**
 ●공급업체/제이피테크 ●제조국/대한민국 ●재질/알루미늄 외 ●중량/5.7kg ●가방적재하중/5kg ●최대하중/100kg ●사이즈/62.5x65.5x78~92cm

XEON(제온)

M06061133602



복지용구 구입품목 판매가격 **544,000원** 본인부담금(15%) **81,600원**
 ●공급업체/제이피테크 ●제조국/대한민국 ●재질/카본 외 ●중량/5.4kg ●최대하중/100kg ●가방적재하중/5kg ●사이즈/62.5x65.5x78~92cm

사용가능 햇수 5년(2개 구매가능)

AWT-501

M06060060001



제품 동영상



복지용구 구입품목 판매가격 **405,000원** 본인부담금(15%) **60,750원**
 ●공급업체/(주)에이엠이 ●제조국/대한민국 ●재질/(프레임)스틸 ●중량/13.3kg ●최대하중/100kg ●사이즈/64x72x87~117cm

성인용보행기

까미노

M06060203501



복지용구 구입품목 판매가격 **60,300원** 본인부담금(15%) **9,045원**
 ●공급업체/트라토스 ●제조국/중국 ●재질/(프레임)알루미늄 ●중량/4kg ●최대하중/80kg ●사이즈/65x55x79~85cm

코지워커P02

M06060147001



복지용구 구입품목 판매가격 **249,000원** 본인부담금(15%) **37,350원**
 ●공급업체/코지케어 ●제조국/대한민국 ●재질/(프레임)알루미늄,(시트)합성수지 ●중량/9kg ●최대하중/80kg ●사이즈/52x64x88~100cm

코지워커P03

M06060147002



복지용구 구입품목 판매가격 **302,000원** 본인부담금(15%) **45,300원**
 ●공급업체/코지케어 ●제조국/대한민국 ●재질/(프레임)알루미늄,(시트)합성수지 ●중량/9kg ●최대하중/80kg ●사이즈/66x67x95~107cm

SKB-101W

M06060006003



복지용구 구입품목 판매가격 **239,000원** 본인부담금(15%) **35,850원**
 ●공급업체/(주)삼원스카이 ●제조국/대한민국 ●재질/(프레임)스틸,크롬표면처리(시트)레자외피 스펀지폼 ●중량/13kg ●최대하중/100kg ●의자높이 48cm ●사이즈/68x75x90~108cm

CK-06

M06061091101



복지용구 구입품목 판매가격 **49,600원** 본인부담금(15%) **7,440원**
 ●공급업체/(주)세원케어 ●제조국/중국 ●재질/(프레임)알루미늄 ●중량/3.6kg ●최대하중/80kg ●사이즈/68x50x79~87cm

- 이동변기
- 목욕의자
- 성인용보행기
- 안전손잡이
- 미끄럼방지용품(매트·양말)
- 간이변기
- 자팡이
- 욕창예방방석
- 자세변환용구
- 요실금팬티
- 욕창예방 매트리스
- 경사로(실내·실외용)
- 전동침대
- 이동욕조
- 수동휠체어
- 비급여상품

- 이동변기
- 목욕의자
- 성인용보행기
- 안전손잡이
- 미끄럼방지용품(매트·양말)
- 간이변기
- 자팡이
- 욕창예방방석
- 자세변환용구
- 요실금팬티
- 욕창예방 매트리스
- 경사로(실내·실외용)
- 전동침대
- 이동욕조
- 수동휠체어
- 비급여상품

안전손잡이

연간 구입가능 갯수 10개

MSH-502 F18030034104



복지용구 구입품목 판매가격 **201,000원** 본인부담금(15%) **30,150원**
 ●공급업체/(주)엠씨텍 ●제조국/대한민국 ●재질/(프레임) 스테인리스 스틸, (브라켓) 스테인리스 스틸 ●중량/12kg ●최대하중/80kg ●사이즈/64.5x50.5x71.5cm

MSH-103S F18030034110



복지용구 구입품목 판매가격 **221,000원** 본인부담금(15%) **33,150원**
 ●공급업체/(주)엠씨텍 ●제조국/대한민국 ●재질/(프레임) 스테인리스 스틸, (브라켓) 스테인리스 스틸 ●중량/8.5kg ●최대하중/80kg ●사이즈/61x52x66.5cm

CSH-1000 F18031026106



복지용구 구입품목 판매가격 **174,000원** 본인부담금(15%) **26,100원**
 ●공급업체/세비앙 ●제조국/대한민국 ●재질/(프레임) 원목(물푸레 나무), (브라켓) STS PIPE ●중량/6.5kg ●최대하중/80kg ●사이즈/55x48x67~75cm

케어 핸들-2 F18031068102



복지용구 구입품목 판매가격 **163,000원** 본인부담금(15%) **24,450원**
 ●공급업체/보림제작소 ●제조국/대한민국 ●재질/(프레임) 알루미늄, (브라켓) 알루미늄, 스테인리스, (팔걸이) 원목 ●중량/4kg ●최대하중/80kg ●사이즈/62x43x64cm

MSH-103 F18030034109

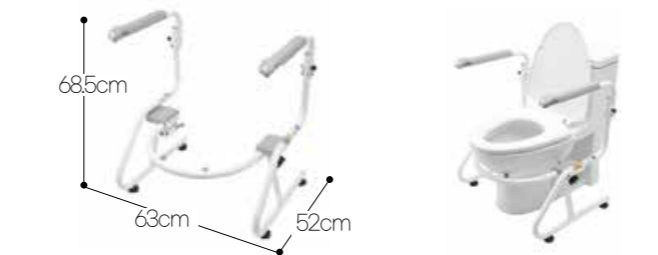

복지용구 구입품목 판매가격 **151,000원** 본인부담금(15%) **22,650원**
 ●공급업체/(주)엠씨텍 ●제조국/대한민국 ●재질/(프레임) 스틸, (브라켓) 스틸 ●중량/12.7kg ●최대하중/80kg ●사이즈/63x52x68.5cm

YGM03 F18030045103



복지용구 구입품목 판매가격 **128,000원** 본인부담금(15%) **19,200원**
 ●공급업체/유광정밀 ●제조국/대한민국 ●재질/(프레임) SUS, (기타) 실리콘 ●중량/2.7kg ●최대하중/100kg ●사이즈/47-50x29.5x41cm

CSH-2000 F18031026113

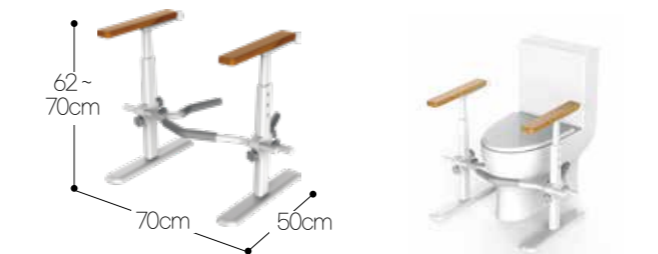

복지용구 구입품목 판매가격 **185,000원** 본인부담금(15%) **27,750원**
 ●공급업체/세비앙 ●제조국/대한민국 ●재질/(프레임) 원목(물푸레 나무), (브라켓) 알루미늄, STS 파이프 ●중량/7.1kg ●최대하중/80kg ●사이즈/70x50x62~70cm

케어 핸들-3 F18031068103

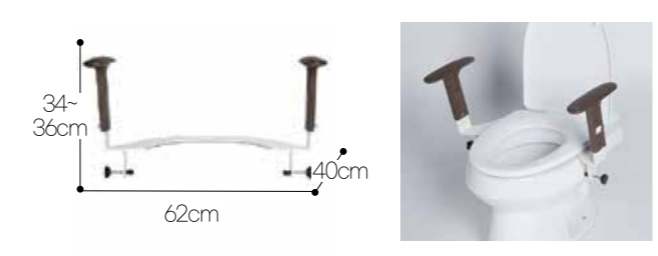

복지용구 구입품목 판매가격 **152,000원** 본인부담금(15%) **22,800원**
 ●공급업체/보림제작소 ●제조국/대한민국 ●재질/(프레임) 스테인리스, (브라켓) 스테인리스, (팔걸이) 폴리프로필렌 ●중량/4kg ●최대하중/80kg ●사이즈/62x40x34-36cm

연간 구입가능 갯수 10개

WS-H100 F18030173501



복지용구 구입품목 판매가격 **174,000원** 본인부담금(15%) **26,100원**
 ●공급업체/월드케어 ●제조국/중국 ●재질/(손잡이) 원목, (브라켓) 스틸, 고무 외 ●중량/6kg ●최대하중/80kg ●사이즈/60x50x64-68cm

JP-400 F18030035101

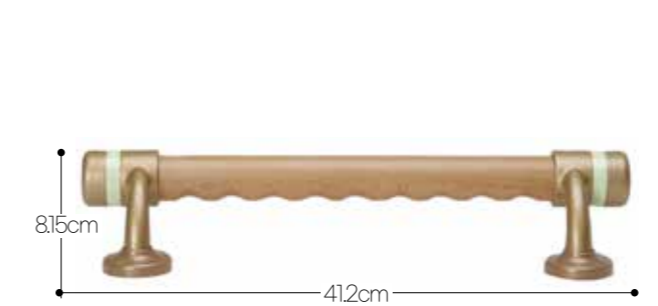

복지용구 구입품목 판매가격 **54,700원** 본인부담금(15%) **8,205원**
 ●공급업체/(주)폴리텍 ●제조국/대한민국 ●재질/(손잡이) 원목, (브라켓) 아연합금 ●중량/0.97kg ●최대하중/80kg ●사이즈/41.2x8.15cm

MSP-0002 F18030175003



복지용구 구입품목 판매가격 **240,000원** 본인부담금(15%) **36,000원**
 ●공급업체/명성실버케어 ●제조국/대한민국 ●재질/스틸PIPE, 도장철판, PVC 등 ●중량/21kg ●사이즈/92x52x81~91cm

BFSH10 F18030025005



복지용구 구입품목 판매가격 **203,000원** 본인부담금(15%) **30,450원**
 ●공급업체/보필 ●제조국/대한민국 ●재질/(손잡이) 원목, (브라켓) 알루미늄 외 ●중량/5.8kg ●최대하중/80kg ●사이즈/66.5x44x56.5-62.5cm

JP-600 F18030035102



복지용구 구입품목 판매가격 **59,500원** 본인부담금(15%) **8,925원**
 ●공급업체/(주)폴리텍 ●제조국/대한민국 ●재질/(손잡이) 원목, (브라켓) 아연합금 ●중량/1.11kg ●최대하중/80kg ●사이즈/61.2x8.15cm

MSP-0003 F18030175004



복지용구 구입품목 판매가격 **221,000원** 본인부담금(15%) **33,150원**
 ●공급업체/명성실버케어 ●제조국/대한민국 ●재질/스틸PIPE, 도장철판, PVC 등 ●중량/19kg ●사이즈/92x52x81-91cm

MSP-0005 F18030175001



복지용구 구입품목 판매가격 **231,000원** 본인부담금(15%) **34,650원**
 ●공급업체/명성실버케어 ●제조국/대한민국 ●재질/스틸PIPE, 알루미늄다이캐스팅 등 ●중량/78.7kg ●사이즈/40x40x190-290cm

안전손잡이

안전손잡이

ASH-201 F18030060120

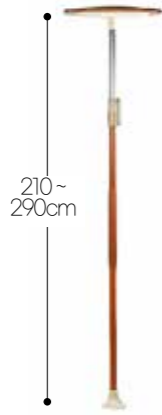

210~290cm

인기

복지용구 구입품목 판매 가격 **219,000원** 본인부담금 (15%) **32,850원**

●공급업체/(주)에이엠이 ●제조국/대한민국 ●재질/(프레임)알루미늄(브라켓)아연합금 ●중량/62kg ●최대하중/80kg ●사이즈/210~290cm

ASH-104 F18030060005



41cm

복지용구 구입품목 판매 가격 **42,800원** 본인부담금 (15%) **6,420원**

●공급업체/(주)에이엠이 ●제조국/대한민국 ●재질/(프레임)원목(비치나무)(브라켓)아연합금 ●중량/0.5kg ●최대하중/100kg ●사이즈/41x55cm

ASH-107 F18030060101



41cm

복지용구 구입품목 판매 가격 **44,400원** 본인부담금 (15%) **6,660원**

●공급업체/(주)에이엠이 ●제조국/대한민국 ●재질/(프레임)원목(비치나무)(브라켓)아연합금 ●중량/0.75kg ●최대하중/100kg ●사이즈/41x55cm

ASH-102 F18030060002

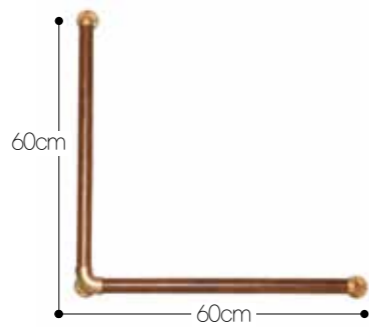

60cm

60cm

복지용구 구입품목 판매 가격 **67,700원** 본인부담금 (15%) **10,155원**

●공급업체/(주)에이엠이 ●제조국/대한민국 ●재질/(프레임)원목(비치나무)(브라켓)아연합금 ●중량/12kg ●최대하중/100kg ●사이즈/60x60x556cm

ASH-105 F18030060006



60cm

복지용구 구입품목 판매 가격 **44,300원** 본인부담금 (15%) **6,645원**

●공급업체/(주)에이엠이 ●제조국/대한민국 ●재질/(프레임)원목(비치나무)(브라켓)아연합금 ●중량/0.5kg ●최대하중/100kg ●사이즈/60x55cm

ASH-108 F18030060103



60cm

복지용구 구입품목 판매 가격 **44,400원** 본인부담금 (15%) **6,660원**

●공급업체/(주)에이엠이 ●제조국/대한민국 ●재질/(프레임)원목(비치나무)(브라켓)아연합금 ●중량/0.8kg ●최대하중/100kg ●사이즈/60x55cm

연간 구입가능 갯수 10개

ASH-103 F18030060004



60cm

복지용구 구입품목 판매 가격 **44,400원** 본인부담금 (15%) **6,660원**

●공급업체/(주)에이엠이 ●제조국/대한민국 ●재질/(프레임)원목(비치나무)(브라켓)아연합금 ●중량/0.6kg ●최대하중/100kg ●사이즈/60x55cm

ASH-106 F18030060003



41cm

복지용구 구입품목 판매 가격 **42,700원** 본인부담금 (15%) **6,405원**

●공급업체/(주)에이엠이 ●제조국/대한민국 ●재질/(프레임)원목(비치나무)(브라켓)아연합금 ●중량/0.4kg ●최대하중/100kg ●사이즈/41x55cm

ASH-109 F18030060105



41cm

복지용구 구입품목 판매 가격 **44,100원** 본인부담금 (15%) **6,615원**

●공급업체/(주)에이엠이 ●제조국/대한민국 ●재질/(프레임)원목(비치나무)(브라켓)아연합금 ●중량/0.6kg ●최대하중/100kg ●사이즈/41x55cm

연간 구입가능 갯수 10개

ASH-110 F18030060107



60cm

복지용구 구입품목 판매 가격 **44,400원** 본인부담금 (15%) **6,660원**

●공급업체/(주)에이엠이 ●제조국/대한민국 ●재질/(프레임)알루미늄(브라켓)아연합금 ●중량/0.65kg ●최대하중/100kg ●사이즈/60x5.5cm

DGP-002 F18030059002



70~85cm

52cm

92cm

복지용구 구입품목 판매 가격 **158,000원** 본인부담금 (15%) **23,700원**

●공급업체/(주)대구정공 ●제조국/대한민국 ●재질/(프레임)스틸 ●중량/17kg ●최대하중/80kg ●사이즈/52x92x70~85cm

DGP-005 F18030059007



195~280cm

복지용구 구입품목 판매 가격 **188,000원** 본인부담금 (15%) **23,700원**

●공급업체/(주)대구정공 ●제조국/대한민국 ●재질/(프레임)스틸(브라켓)알루미늄, 스틸 ●중량/8kg ●최대하중/80kg ●사이즈/21x195~280cm

CP600 F18030191004

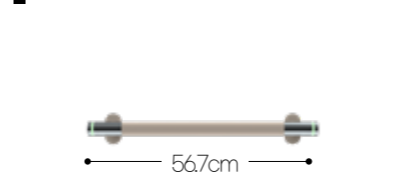

56.7cm

복지용구 구입품목 판매 가격 **80,400원** 본인부담금 (15%) **12,060원**

●공급업체/세비앙 ●제조국/대한민국 ●재질/친환경 무독성 실리콘, 알루미늄, 스테인레스 스틸, 아연 ●중량/1.5kg ●사이즈/56.7cm

ASH-111 F18030060109

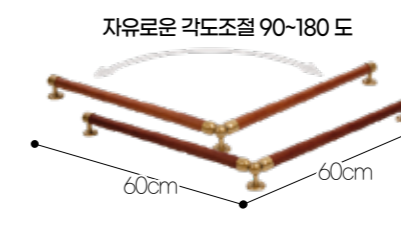

자유로운 각도조절 90~180도

60cm

60cm

복지용구 구입품목 판매 가격 **73,600원** 본인부담금 (15%) **11,040원**

●공급업체/(주)에이엠이 ●제조국/대한민국 ●재질/(프레임)원목(비치나무)(브라켓)아연합금 ●중량/1.4kg ●최대하중/100kg ●사이즈/60x60x5.5cm

DGP-0003 F18030059003

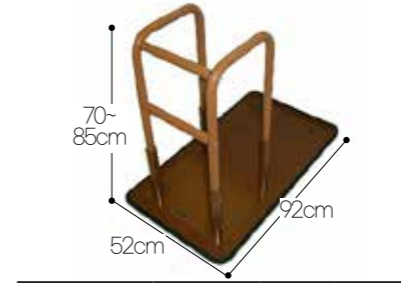

70~85cm

52cm

92cm

복지용구 구입품목 판매 가격 **185,000원** 본인부담금 (15%) **27,750원**

●공급업체/(주)대구정공 ●제조국/대한민국 ●재질/(프레임)스틸 ●중량/21kg ●최대하중/80kg ●사이즈/52x92x70~85cm

DGP-0006 F18030059006



22cm

16cm

복지용구 구입품목 판매 가격 **37,400원** 본인부담금 (15%) **5,610원**

●공급업체/(주)대구정공 ●제조국/대한민국 ●재질/(프레임)스틸,PVC,나일론 ●중량/0.7kg ●최대하중/80kg ●사이즈/16x22cm

CP660 F18030191005



66cm

복지용구 구입품목 판매 가격 **142,000원** 본인부담금 (15%) **21,300원**

●공급업체/세비앙 ●제조국/대한민국 ●재질/친환경 무독성 실리콘, 알루미늄, 스테인레스 스틸, 아연 ●중량/2.8kg ●사이즈/66x60.9cm

ASH-120 F18030060113



41cm

복지용구 구입품목 판매 가격 **44,500원** 본인부담금 (15%) **6,675원**

●공급업체/(주)에이엠이 ●제조국/대한민국 ●재질/(프레임)원목(비치나무)(브라켓)아연합금 ●중량/0.6kg ●최대하중/100kg ●사이즈/41x5.5cm

DGP-0004 F18030059004



70~85cm

92cm

52cm

복지용구 구입품목 판매 가격 **125,000원** 본인부담금 (15%) **18,750원**

●공급업체/(주)대구정공 ●제조국/대한민국 ●재질/(프레임)스틸 ●중량/17.6kg ●최대하중/80kg ●사이즈/52x92x70~85cm

DGP-0007 F18030059005



120cm

복지용구 구입품목 판매 가격 **43,100원** 본인부담금 (15%) **6,465원**

●공급업체/(주)대구정공 ●제조국/대한민국 ●재질/(프레임)스틸,PVC,나일론 ●중량/2.2kg ●최대하중/80kg ●사이즈/120cm

CP800 F18030191006

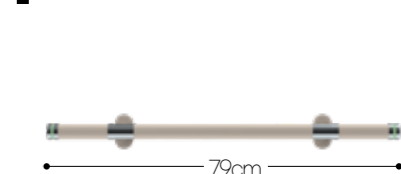

79cm

복지용구 구입품목 판매 가격 **100,000원** 본인부담금 (15%) **15,000원**

●공급업체/세비앙 ●제조국/대한민국 ●재질/친환경 무독성 실리콘, 알루미늄, 스테인레스 스틸, 아연 ●중량/2kg ●사이즈/79cm

이동변기

목욕의자

성인용 보행기

안전손잡이

미끄럼방지용품 (매트·양말)

간이변기

지팡이

욕창예방방석

자세변환용구

요실금 팬티

욕창예방 매트리스

경사로 (실내·실외용)

전동침대

이동욕조

수동휠체어

비급여상품

이동변기

목욕의자

성인용 보행기

안전손잡이

미끄럼방지용품 (매트·양말)

간이변기

지팡이

욕창예방방석

자세변환용구

요실금 팬티

욕창예방 매트리스

경사로 (실내·실외용)

전동침대

이동욕조

수동휠체어

비급여상품

안전손잡이



복지용구 구입품목 판매 가격 **253,000원** 본인부담금 (15%) **37,950원**

●공급업체/(주)세비앙 ●제조국/대한민국 ●재질/ (프레임)천연원목(물푸레 나무), (브라켓) 알루미늄 ●중량/5.3kg ●최대하중/80kg ●사이즈/210-290cm



복지용구 구입품목 판매 가격 **322,000원** 본인부담금 (15%) **48,300원**

●공급업체/(주)세비앙 ●제조국/대한민국 ●재질/알루미늄, 실리콘 ●중량/5kg ●최대하중/80kg ●사이즈/172.5-250cm



복지용구 구입품목 판매 가격 **42,600원** 본인부담금 (15%) **6,390원**

●공급업체/(주)세비앙 ●제조국/대한민국 ●재질/ (프레임)원목(물푸레 나무), (브라켓) 아연, 크롬도금 ●중량/0.4kg ●최대하중/80kg ●사이즈/37.5x6.8cm



복지용구 구입품목 판매 가격 **42,100원** 본인부담금 (15%) **6,315원**

●공급업체/(주)세비앙 ●제조국/대한민국 ●재질/ (프레임)원목(물푸레 나무), (브라켓) 아연, 크롬도금 ●중량/0.5kg ●최대하중/80kg ●사이즈/40x74cm



복지용구 구입품목 판매 가격 **33,800원** 본인부담금 (15%) **5,070원**

●공급업체/(주)세비앙 ●제조국/대한민국 ●재질/ (프레임)원목(물푸레 나무), (브라켓) 아연, 크롬도금 ●중량/0.5kg ●최대하중/80kg ●사이즈/55x74cm



복지용구 구입품목 판매 가격 **67,700원** 본인부담금 (15%) **10,155원**

●공급업체/(주)세비앙 ●제조국/대한민국 ●재질/ (프레임)원목(물푸레 나무), (브라켓) 아연, 크롬도금 ●중량/1.2kg ●최대하중/80kg ●사이즈/121x74cm



복지용구 구입품목 판매 가격 **35,600원** 본인부담금 (15%) **5,340원**

●공급업체/(주)세비앙 ●제조국/대한민국 ●재질/ (프레임) 원목(물푸레 나무), (브라켓)아연, 크롬도금 ●중량/0.6kg ●최대하중/80kg ●사이즈/44x7cm



복지용구 구입품목 판매 가격 **36,700원** 본인부담금 (15%) **5,505원**

●공급업체/(주)세비앙 ●제조국/대한민국 ●재질/ (프레임) 원목(물푸레 나무), (브라켓)아연, 크롬도금 ●중량/0.7kg ●최대하중/80kg ●사이즈/64x7cm



복지용구 구입품목 판매 가격 **44,100원** 본인부담금 (15%) **6,615원**

●공급업체/(주)세비앙 ●제조국/대한민국 ●재질/ (프레임)원목(물푸레 나무), (브라켓) 아연, 크롬도금 ●중량/0.6kg ●최대하중/80kg ●사이즈/67.5x6.8cm

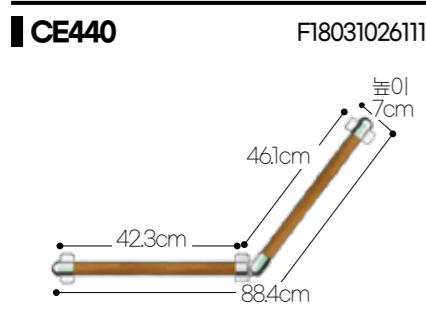

복지용구 구입품목 판매 가격 **57,500원** 본인부담금 (15%) **8,625원**

●공급업체/(주)세비앙 ●제조국/대한민국 ●재질/ (프레임) 원목(물푸레 나무), (브라켓)아연, 크롬도금 ●중량/1kg ●최대하중/80kg ●사이즈/88.4x7cm ●각도조절(90-180°) 가능

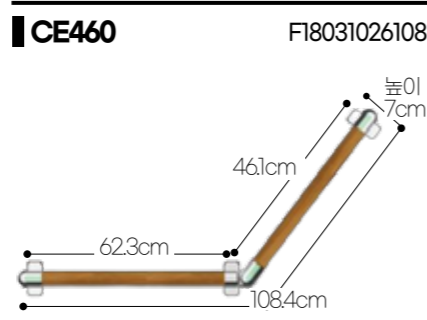

복지용구 구입품목 판매 가격 **59,300원** 본인부담금 (15%) **8,895원**

●공급업체/(주)세비앙 ●제조국/대한민국 ●재질/ (프레임) 원목(물푸레 나무), (브라켓)아연, 크롬도금 ●중량/1.3kg ●최대하중/80kg ●사이즈/108.4x7cm ●각도조절(90-180°) 가능



복지용구 구입품목 판매 가격 **76,600원** 본인부담금 (15%) **11,490원**

●공급업체/엔에스비에스 ●제조국/대한민국 ●재질/알루미늄 ●중량/0.73kg (건전지포함) ●최대하중/80kg ●사이즈/44x7.5cm

안전손잡이

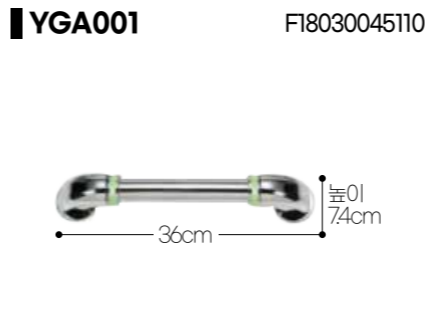

복지용구 구입품목 판매 가격 **19,500원** 본인부담금 (15%) **2,925원**

●공급업체/유광정밀 ●제조국/대한민국 ●재질/ (프레임)SUS, (기타)ABS수지 ●중량/0.36kg ●최대하중/100kg ●사이즈/36x74cm



복지용구 구입품목 판매 가격 **22,500원** 본인부담금 (15%) **3,375원**

●공급업체/유광정밀 ●제조국/대한민국 ●재질/ (프레임)SUS, (기타)ABS수지 ●중량/0.43kg ●최대하중/100kg ●사이즈/46x74cm



복지용구 구입품목 판매 가격 **25,200원** 본인부담금 (15%) **3,780원**

●공급업체/유광정밀 ●제조국/대한민국 ●재질/ (프레임)SUS, (기타)ABS수지 ●중량/0.6kg ●최대하중/100kg ●사이즈/66x74cm

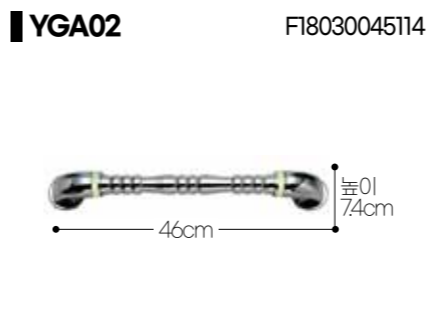

복지용구 구입품목 판매 가격 **34,600원** 본인부담금 (15%) **5,190원**

●공급업체/유광정밀 ●제조국/대한민국 ●재질/ (프레임)SUS, (기타)ABS수지 ●중량/0.45kg ●최대하중/100kg ●사이즈/46x74cm



복지용구 구입품목 판매 가격 **37,500원** 본인부담금 (15%) **5,625원**

●공급업체/유광정밀 ●제조국/대한민국 ●재질/ (프레임)SUS, (기타)ABS수지 ●중량/0.6kg ●최대하중/100kg ●사이즈/66x74cm

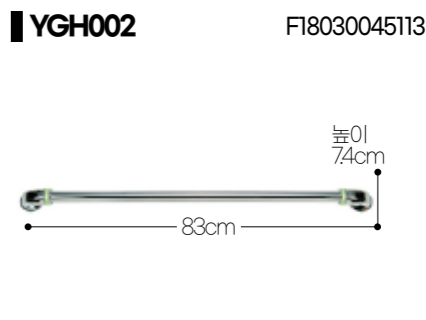

복지용구 구입품목 판매 가격 **26,500원** 본인부담금 (15%) **3,975원**

●공급업체/유광정밀 ●제조국/대한민국 ●재질/ (프레임)SUS, (기타)ABS수지 ●중량/0.76kg ●최대하중/100kg ●사이즈/83x74cm

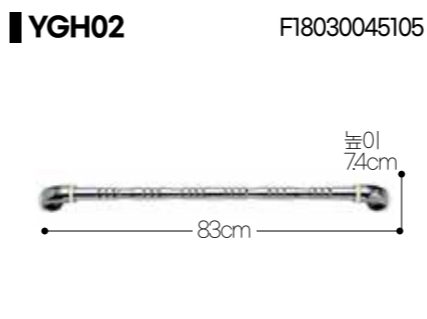

복지용구 구입품목 판매 가격 **41,600원** 본인부담금 (15%) **6,240원**

●공급업체/유광정밀 ●제조국/대한민국 ●재질/ (프레임)SUS, (기타)ABS수지 ●중량/0.76kg ●최대하중/100kg ●사이즈/83x74cm

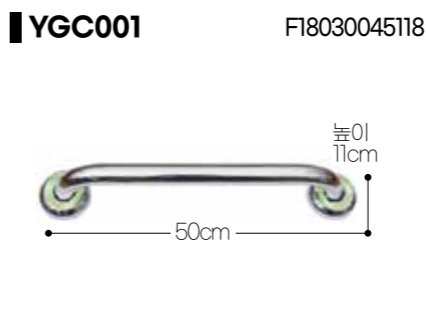

복지용구 구입품목 판매 가격 **27,100원** 본인부담금 (15%) **4,065원**

●공급업체/유광정밀 ●제조국/대한민국 ●재질/ (프레임)SUS, (기타)ABS수지 ●중량/0.64kg ●최대하중/100kg ●사이즈/50x11cm

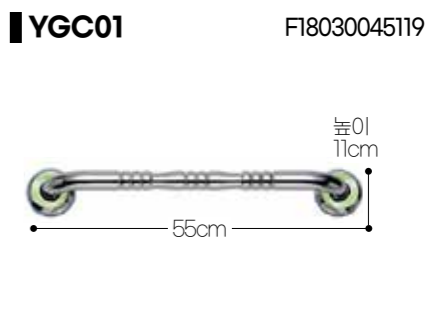

복지용구 구입품목 판매 가격 **44,500원** 본인부담금 (15%) **6,675원**

●공급업체/유광정밀 ●제조국/대한민국 ●재질/ (프레임)SUS, (기타)ABS수지 ●중량/0.69kg ●최대하중/100kg ●사이즈/55x11cm

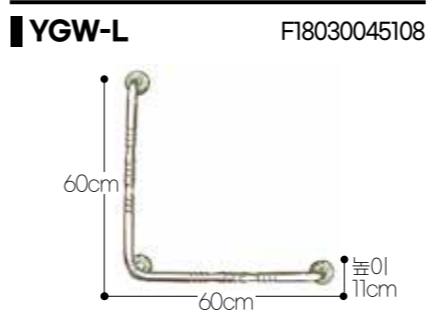

복지용구 구입품목 판매 가격 **77,000원** 본인부담금 (15%) **11,550원**

●공급업체/유광정밀 ●제조국/대한민국 ●재질/ (프레임)SUS, (기타)ABS수지 ●중량/1.5kg ●최대하중/100kg ●사이즈/60x60x11cm



복지용구 구입품목 판매 가격 **63,500원** 본인부담금 (15%) **9,525원**

●공급업체/유광정밀 ●제조국/대한민국 ●재질/ (프레임)SUS, (기타)ABS수지 ●중량/1.4kg ●최대하중/100kg ●사이즈/55x70x11cm



복지용구 구입품목 판매 가격 **76,300원** 본인부담금 (15%) **11,445원**

●공급업체/유광정밀 ●제조국/대한민국 ●재질/ (프레임)SUS, (기타)ABS수지 ●중량/1.65kg ●최대하중/100kg ●사이즈/61x25x70cm

미끄럼방지매트

연간 구입가능 갯수 5개

NT-3050

F30031059104

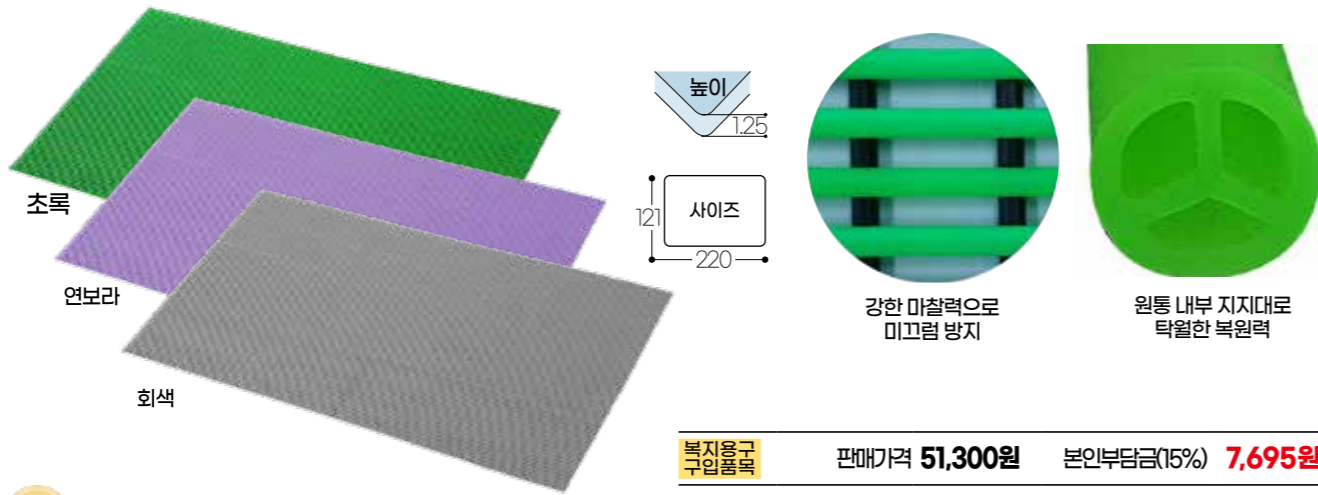

복지용구 구입품목 판매가격 **51,300원** 본인부담금(15%) **7,695원**
 ●공급업체/(주)엔티바이오 ●제조국/대한민국 ●재질/PVC ●중량/8.5kg ●사이즈/220x121x1.25cm



DA-006

F30031036108

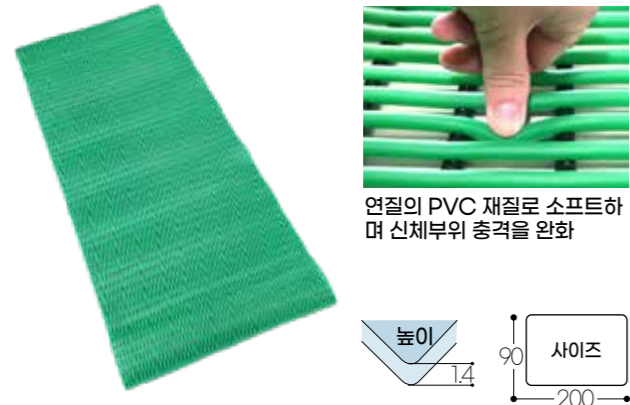

연질의 PVC 재질로 소프트하며 신체부위 충격을 완화

복지용구 구입품목 판매가격 **74,400원** 본인부담금(15%) **11,160원**
 ●공급업체/(주)대아 ●제조국/대한민국 ●재질/연질PVC, 우레탄 ●중량/11.5kg ●사이즈/90x200x1.4cm

SW-지압 plus

F30031091108

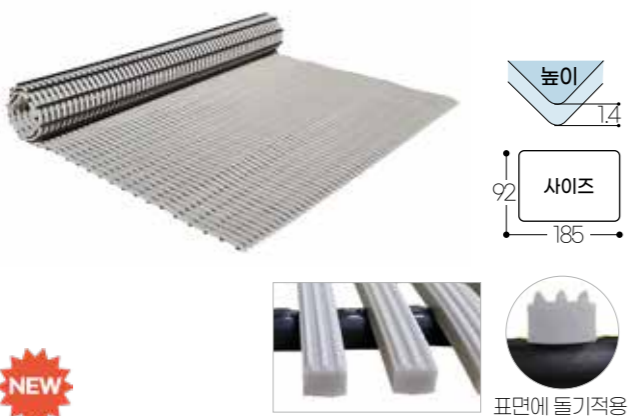

높이 1.4
 사이즈 185x92



복지용구 구입품목 판매가격 **60,600원** 본인부담금(15%) **9,090원**
 ●공급업체/(주)세원케어 ●제조국/대한민국 ●재질/PVC ●중량/7.1kg ●사이즈/185x92x1.4cm

SC-2500

F30031036103

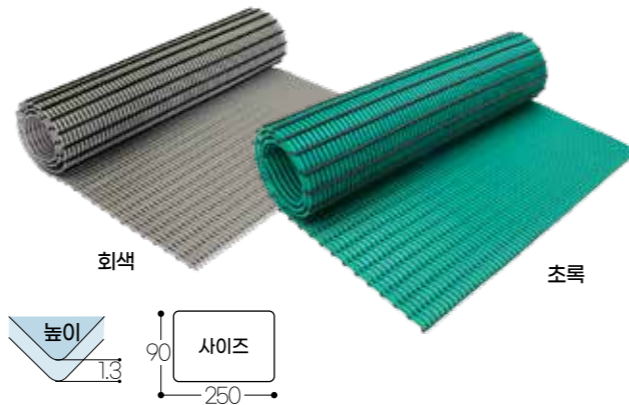

복지용구 구입품목 판매가격 **42,700원** 본인부담금(15%) **6,405원**
 ●공급업체/(주)대아 ●제조국/대한민국 ●재질/PVC ●중량/7.9kg ●사이즈/250x90x1.3cm

SW-M260

F30031091104

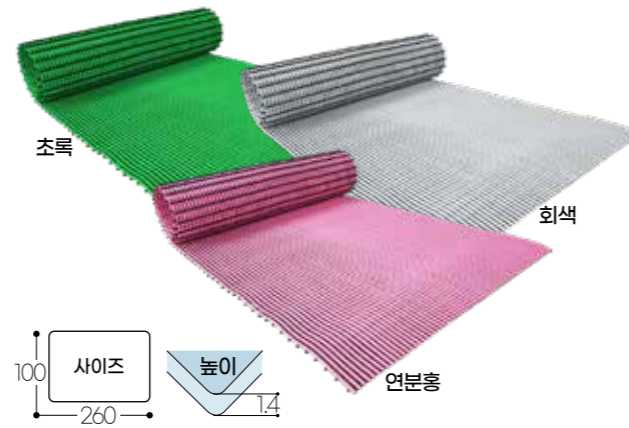

복지용구 구입품목 판매가격 **46,800원** 본인부담금(15%) **7,020원**
 ●공급업체/(주)세원케어 ●제조국/대한민국 ●재질/PVC ●중량/7.7kg ●사이즈/260x100x1.4cm

연간 구입가능 갯수 5개

NT-1001

F30031059102

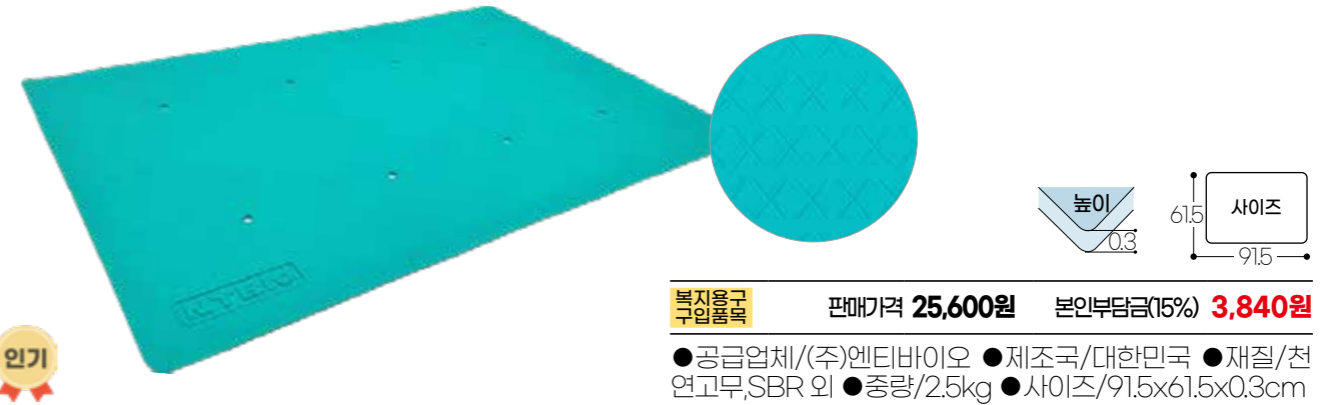

복지용구 구입품목 판매가격 **25,600원** 본인부담금(15%) **3,840원**
 ●공급업체/(주)엔티바이오 ●제조국/대한민국 ●재질/천연고무,SBR 외 ●중량/2.5kg ●사이즈/91.5x61.5x0.3cm

NT-3001

F30031059106

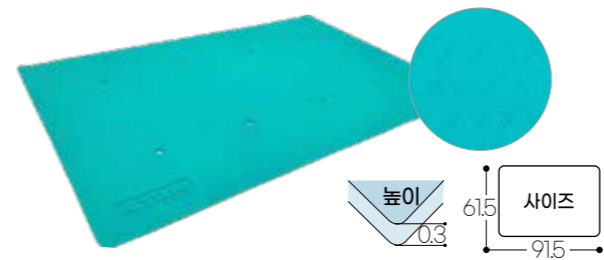

복지용구 구입품목 판매가격 **33,200원** 본인부담금(15%) **4,980원**
 ●공급업체/(주)엔티바이오 ●제조국/대한민국 ●재질/실리콘 ●중량/3kg ●사이즈/91.5x61.5x0.3cm

DSNS6095

F30031048102



복지용구 구입품목 판매가격 **25,600원** 본인부담금(15%) **3,840원**
 ●공급업체/디에스씨아이(주) ●제조국/대한민국 ●재질/천연합성고무 ●중량/2kg ●사이즈/95x60x0.3cm

DM-100S DM-100L

F30031106102 F30031106101

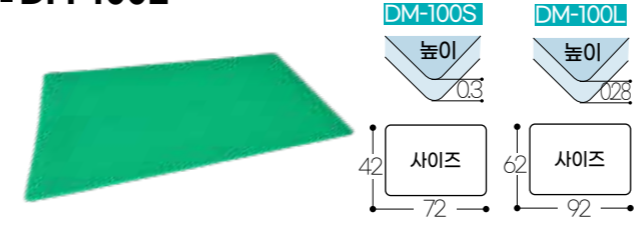

복지용구 구입품목 DM-100S 판매 **17,500원** 본인부담금(15%) **2,625원**
 DM-100L 판매 **24,300원** (15%) **3,645원**
 ●공급업체/대명전선 ●제조국/대한민국 ●재질/천연고무,SBR,부틸고무 ●중량/(S)1.5kg, (L)2.4kg ●사이즈/(S)72x42x0.3cm, (L)92x62x0.28cm

미끄럼방지매트

SKM-500마블

F30030006102



복지용구 구입품목 판매가격 **35,000원** 본인부담금(15%) **5,250원**
 ●공급업체/(주)삼원스카이 ●제조국/대한민국 ●재질/EPR(합성고무) ●중량/1.5kg ●사이즈/83x46x0.35cm

DM-110L

F30031106103



복지용구 구입품목 판매가격 **33,200원** 본인부담금(15%) **4,980원**
 ●공급업체/대명전선 ●제조국/대한민국 ●재질/실리콘 외 ●중량/2.1kg ●사이즈/91x61x0.28cm

SW-M1

F30031091103

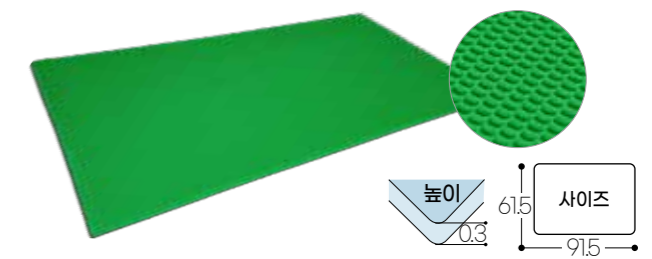

복지용구 구입품목 판매가격 **25,600원** 본인부담금(15%) **3,840원**
 ●공급업체/(주)세원케어 ●제조국/대한민국 ●재질/PVC ●중량/2.45kg ●사이즈/91.5x61.5x0.3cm

미끄럼방지양말

YH-001(남성용) F30091039101 **사계절용**



인기
복지용구 구매품목 판매 가격 **3,300원** 본인부담금 (15%) **495원**
 ●공급업체/용화 ●제조국/대한민국 ●재질/(원사)면(65%),폴리에스터(32%),폴리우레탄(3%), (도트)PVC ●중량/49g ●사이즈/(발치수)24~28cm

YH-007(여성용) F30091039106 **추동용**



복지용구 구매품목 판매 가격 **3,100원** 본인부담금 (15%) **465원**
 ●공급업체/용화 ●제조국/대한민국 ●재질/(원사)면(65%),폴리에스터(32%),폴리우레탄(3%), (도트)PVC ●중량/53g ●사이즈/(발치수)20~24cm

YH-11(여성용) F30091039108 **사계절용**



복지용구 구매품목 판매 가격 **3,700원** 본인부담금 (15%) **555원**
 ●공급업체/용화 ●제조국/대한민국 ●재질/(원사)면(85%), 폴리에스터(11%), 폴리우레탄(4%), (도트)PVC ●중량/33g ●사이즈/(발치수)20~24cm

YH-003(여성용) F30091039102 **사계절용**



복지용구 구매품목 판매 가격 **3,100원** 본인부담금 (15%) **465원**
 ●공급업체/용화 ●제조국/대한민국 ●재질/(원사)면(65%), 폴리에스터(32%), 폴리우레탄(3%), (도트)PVC ●중량/37g ●사이즈/(발치수)20~24cm

YH-008(여성용) F30091039105 **추동용**



복지용구 구매품목 판매 가격 **3,100원** 본인부담금 (15%) **465원**
 ●공급업체/용화 ●제조국/대한민국 ●재질/(원사)면(87%), 폴리에스터(12%), 폴리우레탄(1%) (도트)PVC ●중량/53g ●사이즈/(발치수)20~24cm

YH-12(여성용) F30091039109 **사계절용**



복지용구 구매품목 판매 가격 **3,700원** 본인부담금 (15%) **555원**
 ●공급업체/용화 ●제조국/대한민국 ●재질/(원사)면(85%), 폴리에스터(11%), 폴리우레탄(4%), (도트)PVC ●중량/31g ●사이즈/(발치수)20~24cm

연간 구입가능 갯수 6개

YH-004(여성용) F30091039103 **사계절용**



인기
복지용구 구매품목 판매 가격 **3,000원** 본인부담금 (15%) **450원**
 ●공급업체/용화 ●제조국/대한민국 ●재질/(원사)면(65%), 폴리에스터(32%), 폴리우레탄(3%) (도트)PVC ●중량/37g ●사이즈/(발치수)20~24cm

YH-010(여성용) F30091039107 **겨울용**



복지용구 구매품목 판매 가격 **4,100원** 본인부담금 (15%) **615원**
 ●공급업체/용화 ●제조국/대한민국 ●재질/(원사)면(62%), 폴리에스터(36%), 폴리우레탄(2%) (도트)PVC ●중량/79g ●사이즈/(발치수)20~24cm

YH-201(남성용) F30091039112 **겨울용**



인기
복지용구 구매품목 판매 가격 **4,000원** 본인부담금 (15%) **600원**
 ●공급업체/용화 ●제조국/대한민국 ●재질/(원사)폴리에스터(98%), 폴리우레탄(2%), (도트)PVC ●중량/59g ●사이즈/(발치수)24~28cm

연간 구입가능 갯수 6개

YH-202(여성용) F30091039113 **겨울용**



인기
복지용구 구매품목 판매 가격 **3,800원** 본인부담금 (15%) **570원**
 ●공급업체/용화 ●제조국/대한민국 ●재질/(원사)폴리에스터(98%), 폴리우레탄(2%), (도트)PVC ●중량/51g ●사이즈/(발치수)20~24cm

위쪽 자석 덧신 양면(남여공용) F30090204001 **사계절용**



NEW
복지용구 구매품목 판매가격 **6,000원** 본인부담금(15%) **900원**
 ●공급업체/위풋테크놀로지 ●제조국/대한민국 ●재질/면, 폴리에스터, 폴리우레탄 ●중량/S(18g), M(20g) ●사이즈(mm)/S(235-255), M(255-275)

덧신S(여성용) F30091003107 **사계절용**



복지용구 구매품목 판매 가격 **4,400원** 본인부담금 (15%) **660원**
 ●공급업체/해울 ●제조국/대한민국 ●재질/(원사)폴리에스터(100%), (도트)폴리우레탄 ●중량/27g ●사이즈/(발치수)22~24cm

KH-102(남성용) F30091120102 **사계절용**

복지용구 구매품목 판매 가격 **3,700원** 본인부담금 (15%) **555원**
 ●공급업체/금하양말 ●제조국/대한민국 ●재질/(원사)면(70%), 폴리에스터(20%), 폴리우레탄(5%), 동도전사(5%), (도트)폴리우레탄 ●중량/47g ●사이즈/(발치수)18~23cm

KH-103(여성용) F30091120103 **겨울용**

복지용구 구매품목 판매 가격 **3,900원** 본인부담금 (15%) **585원**
 ●공급업체/금하양말 ●제조국/대한민국 ●재질/(원사)탁텔사(75%), 폴리우레탄(19%), 동도전사(5%), 폴리에스터(1%), (도트)폴리우레탄 ●중량/57g ●사이즈/(발치수)12~19cm

KH-104(여성용) F30091120104 **겨울용**

복지용구 구매품목 판매 가격 **3,900원** 본인부담금 (15%) **585원**
 ●공급업체/금하양말 ●제조국/대한민국 ●재질/(원사)탁텔사(75%), 폴리우레탄(19%), 동도전사(5%), 폴리에스터(1%), (도트)폴리우레탄 ●중량/52g ●사이즈/(발치수)13~19cm

위쪽 논슬립 돌돌이 양면(남여공용) F30090204002 **사계절용**

NEW
복지용구 구매품목 판매가격 **6,500원** 본인부담금(15%) **975원**
 ●공급업체/위풋테크놀로지 ●제조국/대한민국 ●재질/면, 폴리에스터, 폴리우레탄 ●중량/S(35g), M(39g) ●사이즈(mm)/S(230-255), M(260-280) ●규격(발길이x발목길이)/S(20.5cmx21cm), M(22cmx23cm)

YH-203(남성용) F30091039114 **사계절용**
발가락 양말형



복지용구 구매품목 판매 가격 **3,700원** 본인부담금 (15%) **555원**
 ●공급업체/용화 ●제조국/대한민국 ●재질/(원사)면(67%), 폴리에스터(33%), (도트)PVC ●중량/40g ●사이즈/(발치수)24~28cm

YH-204(여성용) F30091039115 **사계절용**
발가락 양말형

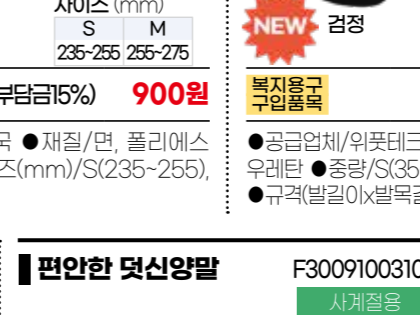

복지용구 구매품목 판매 가격 **3,600원** 본인부담금 (15%) **540원**
 ●공급업체/용화 ●제조국/대한민국 ●재질/(원사)면(73%), 폴리에스터(25%), 폴리우레탄(2%), (도트)PVC ●중량/37g ●사이즈/(발치수)20~24cm

편안한 덧신양말 F30091003101 **사계절용**



복지용구 구매품목 판매 가격 **3,100원** 본인부담금 (15%) **465원**
 ●공급업체/해울 ●제조국/대한민국 ●재질/(원사)폴리에스터(100%), (도트)폴리우레탄 ●중량/40g ●사이즈/(발치수) 남성용:25~27cm, 여성용:22~24cm

발목에 고무밴드가 없어요!

미끄럼방지양말

이동변기

목욕의자

성인용 보행기

안전손잡이

미끄럼방지용품 (매트·양말)

간이변기

지팡이

욕창예방방석

자세변환용구

요실금 팬티

욕창예방 매트리스

경사로 (실내·실외용)

전동침대

이동욕조

수동휠체어

비급여성품

미끄럼방지양말

KH-105(남성용) F30091120101 겨울용



발목에 고무밴드가 없어요!

복지용구 구입품목 판매 가격 **4,000원** 본인부담금(15%) **600원**

●공급업체/금하양말 ●제조국/대한민국 ●재질/(원사)타펠사 75%, 폴리우레탄 19%, 동도전사 5%, 폴리에스터 1%, (도트)폴리우레탄 ●중량/59g ●사이즈/(발치수)17-23cm

KH-108(여성용) F30091120105 사계절용



복지용구 구입품목 판매 가격 **3,900원** 본인부담금(15%) **585원**

●공급업체/금하양말 ●제조국/대한민국 ●재질/(원사)면 70%, 폴리에스테르 20%, 폴리우레탄 5%, 동도전사 5%, (도트)폴리우레탄 ●중량/47g ●사이즈/(발치수)18-23cm

KH-109(남성용) F30091120106 사계절용



복지용구 구입품목 판매 가격 **3,900원** 본인부담금(15%) **585원**

●공급업체/금하양말 ●제조국/대한민국 ●재질/(원사)면 70%, 폴리에스테르 20%, 폴리우레탄 5%, 동도전사 5%, (도트)폴리우레탄 ●중량/47g ●사이즈/(발치수)18-23cm

KH-110(여성용) F30030197001 여름제의 3계절용



복지용구 구입품목 판매가격 **9,700원** 본인부담금(15%) **1,445원**

●공급업체/금하양말 ●제조국/대한민국 ●재질/(원사)면 60%, 폴리에스테르 35%, 폴리우레탄 5%, (도트)PVC ●중량/119g ●사이즈/(발치수)20-24cm

KH-111(여성용) F30090197002 여름제의 3계절용



복지용구 구입품목 판매가격 **5,500원** 본인부담금(15%) **825원**

●공급업체/금하양말 ●제조국/대한민국 ●재질/(원사)면 70%, 폴리에스테르 25%, 폴리우레탄 5%, (도트)PVC ●중량/34g ●사이즈/(발치수)20-24cm

NEO-1(남성용) F30091010101 사계절용



곤색 회색

복지용구 구입품목 판매 가격 **3,200원** 본인부담금(15%) **480원**

●공급업체/네오텍 ●제조국/대한민국 ●재질/(원사)면(70%), 폴리에스테르(27%), 폴리우레탄(3%), (도트)PVC ●중량/38g ●사이즈/(발치수)25-27cm

NEO-2(여성용) F30091010102 사계절용



분홍 보라

복지용구 구입품목 판매 가격 **3,100원** 본인부담금(15%) **465원**

●공급업체/네오텍 ●제조국/대한민국 ●재질/(원사)면(75%), 폴리에스테르(23%), 폴리우레탄(2%), (도트)PVC ●중량/32g ●사이즈/(발치수)23-25cm

NEO-3(남성용) F30091010103 사계절용



곤색 회색

복지용구 구입품목 판매 가격 **3,200원** 본인부담금(15%) **480원**

●공급업체/네오텍 ●제조국/대한민국 ●재질/(원사)면(71%), 폴리에스테르(26%), 폴리우레탄(3%), (도트)PVC ●중량/39g ●사이즈/(발치수)25-27cm

NEO-4(여성용) F30091010104 사계절용



분홍 보라

복지용구 구입품목 판매 가격 **3,100원** 본인부담금(15%) **465원**

●공급업체/네오텍 ●제조국/대한민국 ●재질/(원사)면(76%), 폴리에스테르(22%), 폴리우레탄(2%), (도트)PVC ●중량/33g ●사이즈/(발치수)23-25cm

NEO-6(공용) F30091010106 사계절용



검정 회색

복지용구 구입품목 판매 가격 **3,200원** 본인부담금(15%) **480원**

●공급업체/네오텍 ●제조국/대한민국 ●재질/(원사)면(83%), 폴리에스테르(14%), 폴리우레탄(3%), (도트)PVC ●중량/34g ●사이즈/(발치수)24-26cm

NEO-5(공용) F30091010105 겨울용



회색 분홍

복지용구 구입품목 판매 가격 **3,300원** 본인부담금(15%) **495원**

●공급업체/네오텍 ●제조국/대한민국 ●재질/(원사)면(원사) 폴리에스테르(98%), 폴리우레탄(2%), (도트)PVC ●중량/40g ●사이즈/(발치수)24-27cm

연간 구입가능 갯수 6개

연간 구입가능 갯수 2개

ABP-101(대변기) T03060060001



26cm 95cm 35.5cm

인기

복지용구 구입품목 판매 가격 **16,500원** 본인부담금(15%) **2,475원**

●공급업체/(주)에이엠이 ●제조국/대한민국 ●재질/폴리프로필렌, 나일론 ●중량/0.5kg ●변기용량/1,630cc ●사이즈/35.5x26x9.5cm

ABP-105(남성용) T03060060101



10.5cm 11cm 29cm

복지용구 구입품목 판매 가격 **14,300원** 본인부담금(15%) **2,145원**

●공급업체/(주)에이엠이 ●제조국/대한민국 ●재질/(변기)폴리프로필렌, (판막)PVC ●중량/0.22kg ●변기용량/1,000cc ●사이즈/29x10.5x11cm

ABP-106(여성용) T03060060102



10.5cm 11cm 29cm

복지용구 구입품목 판매 가격 **14,500원** 본인부담금(15%) **2,175원**

●공급업체/(주)에이엠이 ●제조국/대한민국 ●재질/(변기)폴리프로필렌, (판막)PVC ●중량/0.24kg ●변기용량/1,000cc ●사이즈/29x10.5x11cm

BFTL4(대변기) T03060025101



24cm 11cm 41cm

복지용구 구입품목 판매 가격 **13,500원** 본인부담금(15%) **2,025원**

●공급업체/보필 ●제조국/대한민국 ●재질/프로프로필렌 ●중량/0.4kg ●변기용량/1,200cc ●사이즈/41x24x11cm

BFTL5(남성용) T03060025102



11cm 15cm 33cm

복지용구 구입품목 판매 가격 **14,300원** 본인부담금(15%) **2,145원**

●공급업체/보필 ●제조국/대한민국 ●재질/프로프로필렌, PVC ●중량/0.32kg ●변기용량/1,200cc ●사이즈/33x11x15cm

BFTL6(여성용) T03060025103



11cm 20cm 38cm

복지용구 구입품목 판매 가격 **14,500원** 본인부담금(15%) **2,175원**

●공급업체/보필 ●제조국/대한민국 ●재질/프로프로필렌, PVC ●중량/0.36kg ●변기용량/1,200cc ●사이즈/38x11x20cm

HD-B-001(대변기) T03060058001



24.5cm 10.5cm 38cm

복지용구 구입품목 판매가격 **11,000원** 본인부담금(15%) **1,650원**

●공급업체/현대의료산업사 ●제조국/대한민국 ●재질/폴리프로필렌 ●변기용량/1,200cc ●사이즈/38x24.5x10.5cm

HD-UM-001(남성용) T03060058002

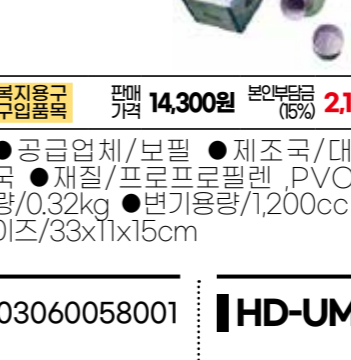

11cm 14cm 31cm

복지용구 구입품목 판매가격 **7,300원** 본인부담금(15%) **1,095원**

●공급업체/현대의료산업사 ●제조국/대한민국 ●재질/투명 폴리프로필렌, 합성수지 ●변기용량/1,200cc ●사이즈/31x11x14cm

HD-UM-001(남성용) T03060058002



11cm 14cm 31cm

복지용구 구입품목 판매가격 **7,300원** 본인부담금(15%) **1,095원**

●공급업체/현대의료산업사 ●제조국/대한민국 ●재질/투명 폴리프로필렌, 합성수지 ●변기용량/1,200cc ●사이즈/31x11x14cm

이동변기

목욕의자

성인용 보행기

안전손잡이

미끄럼방지용품 (매트·양말)

간이변기

자팡이

욕창예방방석

자세변환용구

요실금 팬티

욕창예방 매트리스

경사로 (실내·실외용)

전동침대

이동욕조

수동휠체어

비급여성품

지팡이

나래-4000

M03031083103

다족형



복지용구 구입품목 판매가격 66,600원 본인부담금(15%) 9,990원

●공급업체/나래의료기 김포점 ●제조국/대한민국 ●재질/(프레임)상단, 중단-알루미늄, 네발-두랄루민, (손잡이) 플라스틱, (고무팁)합성고무 ●중량/547g ●적정하중/80kg이하 ●사이즈/75~95cm

사용가능 햇수 2년

EL-40S

M03031080102

다족형

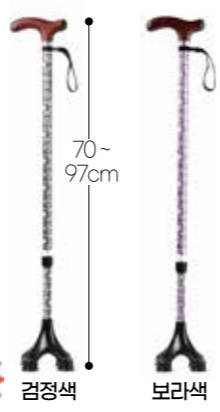

복지용구 구입품목 판매가격 50,600원 본인부담금(15%) 7,590원

●공급업체/이클랩 ●제조국/대한민국 ●재질/(본체)카본, (손잡이)장미나무, (고무팁)합성고무 ●중량/390g ●적정하중/100kg이하 ●팁직경/36mm ●사이즈/70~97cm

사용가능 햇수 2년

사랑해

M03031099101

단족형



복지용구 구입품목 판매가격 38,800원 본인부담금(15%) 5,820원

●공급업체/에이오파트너 ●제조국/중국 ●재질/카본, 플라스틱,알루미늄,고무 ●중량/0.3kg(건전지제외) ●적정하중/85kg ●사이즈/75~95cm

지팡이

화려한 실버

M03031099601

다족형

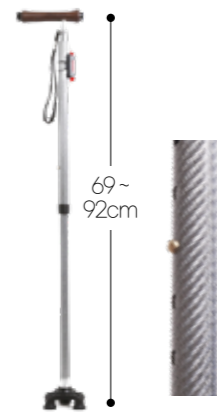

복지용구 구입품목 판매가격 48,400원 본인부담금(15%) 7,260원

●공급업체/에이오파트너 ●제조국/중국 ●재질/(본체)카본, 탄소섬유, (손잡이)나무, (기타)플라스틱, 알루미늄, 고무외 ●중량/0.38kg(건전지제외) ●적정하중/90kg ●사이즈/69~92cm

LS-20F

M03031003103

단족형



복지용구 구입품목 판매가격 59,400원 본인부담금(15%) 8,910원

●공급업체/해울 ●제조국/대한민국 ●(프레임)상단-알루미늄, 하단-카본(손잡이)원목(장미나무), (지팡이팁(발))고무 ●중량/0.34kg ●최대하중/100kg ●사이즈/81~108cm

이딕

M03030153001

단족형



복지용구 구입품목 판매가격 41,200원 본인부담금(15%) 6,180원

●공급업체/이클랩 ●제조국/대한민국 ●재질/(프레임) 카본, (손잡이)장미목, (지팡이팁(발))천연합성고무 ●중량/0.21kg ●최대하중/100kg ●사이즈/66~93cm

아이온 사발지팡이

M03031033103

다족형



복지용구 구입품목 판매가격 61,500원 본인부담금(15%) 9,225원

●공급업체/(주)아이온 ●제조국/대한민국 ●재질/(샤프트) 카본, (손잡이, 사발, 고무발)합성수지 ●중량/0.40kg ●최대하중/120kg ●사이즈/80~102cm

SF(접이식)

M03031033104

단족형



복지용구 구입품목 판매가격 65,900원 본인부담금(15%) 9,885원

●공급업체/(주)아이온 ●제조국/대한민국 ●재질/(샤프트) 카본, (손잡이)합성수지, (고무발)합성고무 ●중량/0.30kg ●최대하중/120kg ●사이즈/86~96cm

나래-1000

M03031086001

단족형



복지용구 구입품목 판매가격 63,400원 본인부담금(15%) 9,510원

●공급업체/나래의료기 김포점 ●제조국/대한민국 ●재질/(프레임) 알루미늄, 두랄루민, (손잡이)플라스틱, (고무팁)합성고무 ●중량/295g ●적정하중/100kg이하 ●사이즈/74.5~97cm

YGM04

M03030045101

단족형



복지용구 구입품목 판매가격 63,600원 본인부담금(15%) 9,540원

●공급업체/유광정밀 ●제조국/대한민국 ●재질/(프레임) 알루미늄, (손잡이)EVA파이프, (고무팁(발))합성고무 ●중량/0.8kg ●적정하중/90kg ●사이즈/88~110cm

SS

M03030132002

다족형



복지용구 구입품목 판매가격 44,400원 본인부담금(15%) 6,660원

●공급업체/(주)아이온 ●제조국/중국 ●재질/(프레임) 카본, (손잡이)합성수지, (지팡이팁(발))합성고무 ●중량/0.34kg ●최대하중/120kg ●사이즈/76~100cm

SKL-020

M03030006101

다족형

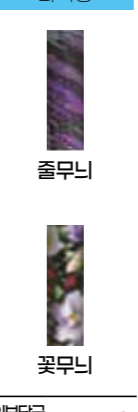

복지용구 구입품목 판매가격 28,800원 본인부담금(15%) 4,320원

●공급업체/(주)삼원스카이 ●제조국/대한민국 ●(프레임)알루미늄 합금, (지팡이팁(발))고무 ●중량/0.7kg ●최대하중/100kg ●사이즈/72~95cm

SKL-030

M03030006102

다족형

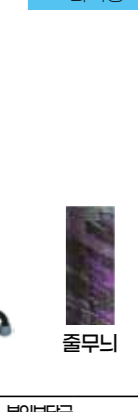

복지용구 구입품목 판매가격 32,600원 본인부담금(15%) 4,890원

●공급업체/(주)삼원스카이 ●제조국/대한민국 ●(프레임)알루미늄 합금, (지팡이팁(발))고무 ●중량/0.915kg ●최대하중/100kg ●사이즈/80~95cm

욕창예방방석

사용가능 햇수 3년

SJ-002

H12030176002



제품 동영상



최대 접촉압력 6.6kpa 로 2종 구조를 가진 타사 제품에 비해 우수한 접촉력으로 내구성이 좋고 견고합니다



상단 + 하단 폼 삽입



인기

복지용구 구입품목

판매가격 **238,000원** 본인부담금(15%) **35,700원**

●공급업체/에스제이 ●제조국/대한민국 ●재질/합성고무 ●중량/1.5kg ●사이즈/41.5x37x8cm

Forever Cushion 4043

H12030030105



64 개의 공기셀 공기조절 밸브



방석겉이 커버 손잡이

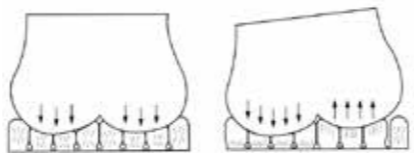

셀과 셀 사이 공기가 순환 피부에 압력을 받아 욕창이 발생하는 것을 방지하기 위해 공기셀과 공기셀 사이에 공기가 잘 통하게하여 피부에 눌리는 압력을 분산시켜 줍니다.



인기

복지용구 구입품목

판매가격 **177,000원** 본인부담금(15%) **26,550원**

●공급업체/(주)영원메디칼 ●제조국/대한민국 ●재질/(방석)천연고무, (방석커버)면,폴리아마이드 ●중량/1.5kg ●최대하중/120kg ●사이즈/40x43x5cm

사용가능 햇수 3년

DY8960

H12031097101



복지용구 구입품목 판매가격 **107,000원** 본인부담금(15%) **16,050원**

●공급업체/에스제이 ●제조국/대한민국 ●재질/CR, 천연고무 ●중량/0.9kg ●사이즈/41.5x37x6.3cm

Neoprene 8X9

H12030030006



복지용구 구입품목 판매가격 **232,000원** 본인부담금(15%) **34,800원**

●공급업체/엔에스비에스 ●제조국/대한민국 ●재질/(방석)외부(TPU), 내부 폼(PU), (방석커버)폴리에스테르 ●중량/1.6kg ●최대하중/150kg ●사이즈/42x42x6.5cm

CD-04

H12030184001

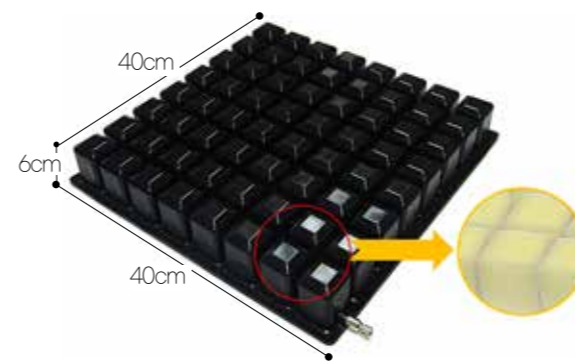

복지용구 구입품목 판매가격 **240,000원** 본인부담금(15%) **36,000원**

●공급업체/창대 ●제조국/대한민국 ●재질/EPDM ●중량/2.05kg ●최대하중/130kg ●사이즈/40x40x6cm

욕창예방방석

LBC4040

H12031122101



제품 동영상

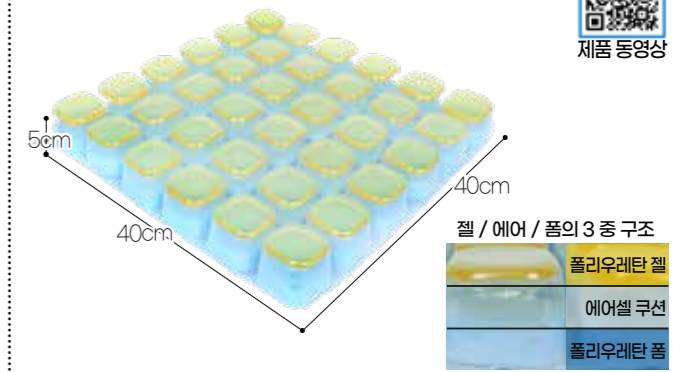

복지용구 구입품목 판매가격 **168,000원** 본인부담금(15%) **25,200원**

●공급업체/(주)리버텍 ●제조국/대한민국 ●재질/(방석)외부(TPU), 내부(폴리우레탄), (방석커버)폴리에스테르(에어메쉬) ●중량/1.2kg ●최대하중/100kg ●사이즈/40x40x5cm

NSBS-bm1416

H12030149001



복지용구 구입품목 판매가격 **232,000원** 본인부담금(15%) **34,800원**

●공급업체/엔에스비에스 ●제조국/대한민국 ●재질/(방석)외부(TPU), 내부 폼(PU), (방석커버)폴리에스테르 ●중량/1.6kg ●최대하중/150kg ●사이즈/42x42x6.5cm

ABM-101

H12030060001



복지용구 구입품목 판매가격 **129,000원** 본인부담금(15%) **19,350원**

●공급업체/(주)에이엠이 ●제조국/대한민국 ●재질/(방석)천연고무,CR(방석커버)폴리에스테르 ●중량/1.6kg ●최대하중/120kg ●사이즈/40.5x45.4x7cm

자세 변환 용구

연간 구입가능 갯수 5개

■DYJ-03 M30030176001

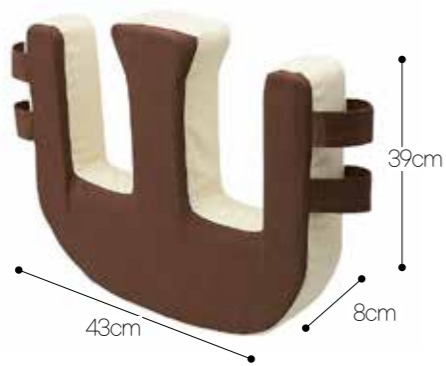

NEW
복지용구 구입품목 판매가격 **101,000원** 본인부담금(15%) **15,150원**
 ●공급업체/에스제이 ●제조국/대한민국 ●재질/폴리우레탄폼, 면 ●중량/1.55kg ●사이즈/43x39x8cm

■ATS-101 M30030060012



복지용구 구입품목 판매가격 **105,000원** 본인부담금(15%) **15,750원**
 ●공급업체/(주)에이엠이 ●제조국/대한민국 ●재질/외,내피: 폴리에스테르, 충전재,수납가방:나일론 ●중량/1.8kg ●사이즈/67x178cm
 환자이동시, 간병인의 적은힘으로도 환자의 이동을 손쉽게 하실 수 있습니다

■ATA-4030 M30030060109

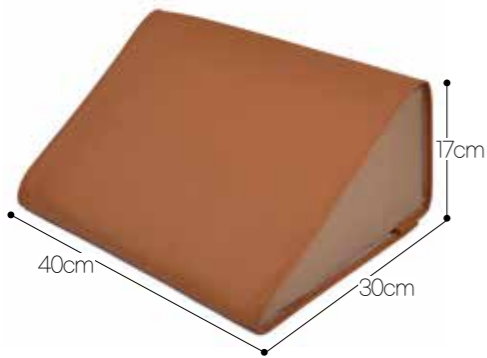

인기
복지용구 구입품목 판매가격 **36,000원** 본인부담금(15%) **5,400원**
 ●공급업체/(주)에이엠이 ●제조국/대한민국 ●재질/(외부)인조가죽/(내부)폴리에스테르,(충전재)우레탄 ●중량/0.66kg ●최대하중/100kg ●사이즈/40x30x17cm

■ATA-7030 M30030060110



인기
복지용구 구입품목 판매가격 **51,600원** 본인부담금(15%) **7,740원**
 ●공급업체/(주)에이엠이 ●제조국/대한민국 ●재질/(외부)인조가죽/(내부)폴리에스테르,(충전재)우레탄 ●중량/1.14kg ●최대하중/100kg ●사이즈/70x30x17cm

■MTS75 M30030049005

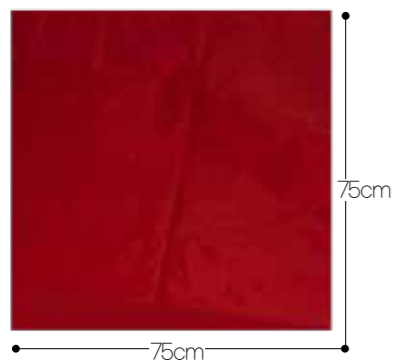

복지용구 구입품목 판매가격 **17,100원** 본인부담금(15%) **2,565원**
 ●공급업체/민택산업 ●제조국/대한민국 ●재질/나일론 ●중량/0.88kg ●최대하중/100kg ●사이즈/75x75cm

■LBP-01 M30030190003

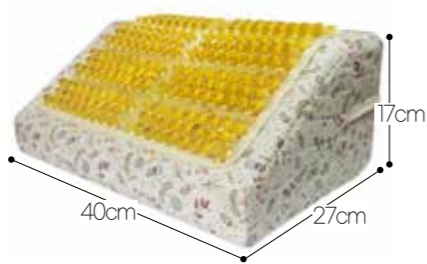

복지용구 구입품목 판매가격 **66,400원** 본인부담금(15%) **9,960원**
 ●공급업체/리버텍 ●제조국/대한민국 ●재질/내장재)폴리우레탄폼, (외장재)폴리우레탄폼, 면 ●중량/1.2kg ●사이즈/40x27x17cm

■LBP-02 M30030190004

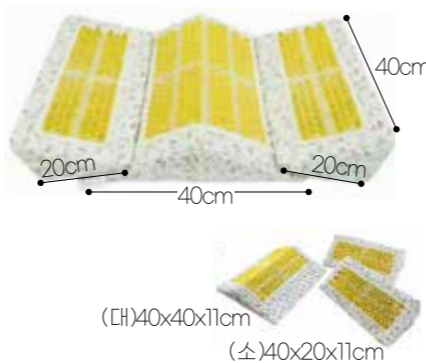

복지용구 구입품목 판매가격 **119,000원** 본인부담금(15%) **17,850원**
 ●공급업체/리버텍 ●제조국/대한민국 ●재질/내장재)폴리우레탄폼, (외장재)폴리우레탄폼, 면 ●중량/2kg ●사이즈/소)40x20x11cm, (대)40x40x11cm

연간 구입가능 갯수 5개

■MPG-06 M30030078105

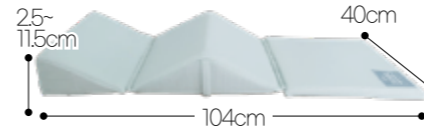

복지용구 구입품목 판매가격 **81,000원** 본인부담금(15%) **12,150원**
 ●공급업체/삼인라이프 ●제조국/대한민국 ●재질/(내장재)폴리우레탄(속결지)메쉬원단 ●중량/2.33kg ●사이즈/104x40x25-11.5cm

■MPG-07 M30030078003

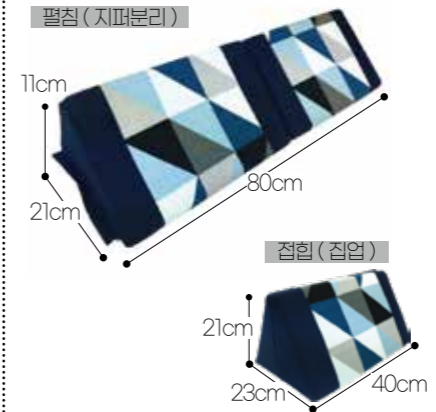

복지용구 구입품목 판매가격 **43,500원** 본인부담금(15%) **6,525원**
 ●공급업체/삼인라이프 ●제조국/대한민국 ●재질/(내장재)폴리우레탄(속결지)면100% ●중량/1.1kg

■SW-J2 M30031091102



복지용구 구입품목 판매가격 **58,600원** 본인부담금(15%) **8,790원**
 ●공급업체/세원케어 ●제조국/대한민국 ●재질/(외부)폴리에스테르,(충전재)폴리우레탄 폼 ●중량/0.69kg ●최대하중/80kg ●사이즈/77x32x13cm

■SW-J3 M30030162001



복지용구 구입품목 판매가격 **72,300원** 본인부담금(15%) **10,845원**
 ●공급업체/세원케어 ●제조국/대한민국 ●재질/(외부)폴리, 솜 면100% (내부)폴리에스테르65%,면35%(충전재)폴리우레탄 폼 (셀)폴리우레탄폼 ●중량/1.1kg ●사이즈/41x27x18cm

자세 변환 용구

■SW-J1 M30031091101

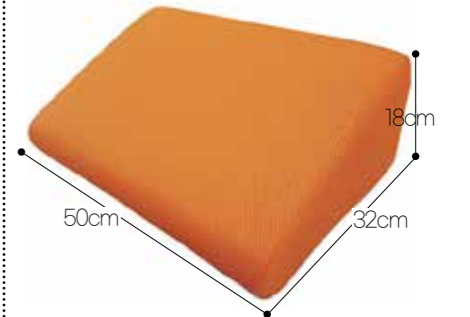

복지용구 구입품목 판매가격 **39,600원** 본인부담금(15%) **5,940원**
 ●공급업체/세원케어 ●제조국/대한민국 ●재질/(외부)폴리에스테르,(충전재)폴리우레탄 폼 ●중량/0.64kg ●최대하중/80kg ●사이즈/50x32x18cm

■SW-J4 M30030162002

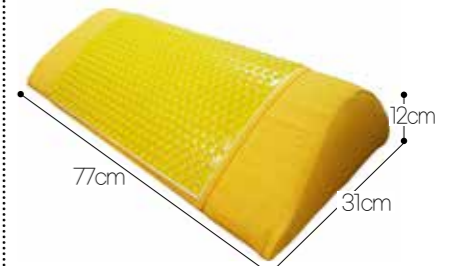

복지용구 구입품목 판매가격 **85,000원** 본인부담금(15%) **12,750원**
 ●공급업체/세원케어 ●제조국/대한민국 ●재질/(외부)폴리, 솜 면100% (내부)폴리에스테르65%,면35%(충전재)폴리우레탄 폼 (셀)폴리우레탄폼 ●중량/1.5kg ●사이즈/77x31x12cm

■YH-LA31 M30030031005



복지용구 구입품목 판매가격 **34,800원** 본인부담금(15%) **5,220원**
 ●공급업체/영화의료기 ●제조국/대한민국 ●재질/라텍스,면 ●중량/1.4kg ●사이즈/50x32x18cm

■YH-LA32 M30030031006



복지용구 구입품목 판매가격 **40,900원** 본인부담금(15%) **6,135원**
 ●공급업체/영화의료기 ●제조국/대한민국 ●재질/라텍스,면 ●중량/1.6kg ●사이즈/80x32x13cm

■NSBS-PC5033 M30031069101



복지용구 구입품목 판매가격 **198,000원** 본인부담금(15%) **29,700원**
 ●공급업체/(주)엔에스비에스 ●제조국/대한민국 ●재질/(외부)인조가죽/(내부)폴리에스테르(충전재)우레탄 ●중량/5kg ●사이즈/56x51x35cm

요실금팬티

연간 구입가능 갯수 4개

효(孝)팬티-003(여성용) T09061039101



패드 흡수량
약 50cc

인기

(단위: inch)
M(95) L(100) XL(105)
27-29 29-31 32-34

복지용구 구입품목 판매가격 25,600원 본인부담금(15%) 3,840원

●공급업체/용화 ●제조국/대한민국 ●재질/(외부)인조가죽/(원사)레이온(65%), 폴리에스터(33%),폴리우레탄(2%) ●중량/53g ●패드흡수량/50cc

LNKS-MIP-01(남성용) T09061137101



패드 흡수량
약 80cc

인기

(단위: inch)
M(95) L(100) XL(105)
32-34 34-36 36-38

복지용구 구입품목 판매가격 28,900원 본인부담금(15%) 4,335원

●공급업체/(주)엘엔케이즈 ●제조국/대한민국 ●재질/(외부)모달(51%),폴리에스터(49%),(패드)폴리에스터,폴리우레탄,레이온,면 ●중량/(M)130g,(L)148g,(XL)164g ●패드흡수량/80cc

MSIP-001(여성용) T09061102101



패드 흡수량
약 80cc

(단위: inch)
S M L
27-29 29-31 32-34

복지용구 구입품목 판매가격 26,900원 본인부담금(15%) 4,035원

●공급업체/명성에프앤씨 ●제조국/대한민국 ●재질/(겉면)레이온95%,폴리우레탄5%(패드)TPU라미네이트 ●중량/61g ●패드흡수량/80cc

MSIP-002(남성용) T09061102102



패드 흡수량
약 110cc

(단위: inch)
M L XL
30-32 32-35 34-38

복지용구 구입품목 판매가격 28,900원 본인부담금(15%) 4,335원

●공급업체/명성에프앤씨 ●제조국/대한민국 ●재질/모달70%, 면30% ●중량/125g ●패드흡수량/110cc

MSIP-003(남녀공용) T09061102103



패드 흡수량
약 150cc

(단위: inch)
M L XL
30-32 32-35 34-38

복지용구 구입품목 판매가격 38,800원 본인부담금(15%) 5,820원

●공급업체/명성에프앤씨 ●제조국/대한민국 ●재질/폴리에스터 ●중량/146g ●패드흡수량/150cc

MSIP-004(남녀공용) T09061102104



패드 흡수량
약 220cc

(단위: inch)
M L XL
30-32 32-35 34-38

복지용구 구입품목 판매가격 38,900원 본인부담금(15%) 5,835원

●공급업체/명성에프앤씨 ●제조국/대한민국 ●재질/폴리에스터 ●중량/233g ●패드흡수량/220cc

연간 구입가능 갯수 4개

LNKS-WIP-01(여성용) T09061137103



패드 흡수량
약 50cc

(단위: inch)
S(90) M(95) L(100)
28-30 30-32 32-34

복지용구 구입품목 판매가격 34,900원 본인부담금(15%) 5,235원

●공급업체/(주)엘엔케이즈 ●제조국/대한민국 ●재질/(외부)레이온(48%),폴리에스터(47%),폴리우레탄(5%),(패드)폴리에스터(70%),면(30%) ●중량/(S)118g,(M)129g,(L)135g ●패드흡수량/50cc

LNKS-MIP-02(남성용) T09061137102



패드 흡수량
약 50cc

FREE(95-105)
30-34inch

복지용구 구입품목 판매가격 42,000원 본인부담금(15%) 6,300원

●공급업체/(주)엘엔케이즈 ●제조국/대한민국 ●재질/(겉면)나일론(84%),폴리우레탄(16%),(패드)폴리에스터(70%),면(30%) ●중량/220g ●패드흡수량/50cc

NSBS-PT150(여성용) T09060149002



패드 흡수량
약 150cc

S M L XL
90 95 100 105

복지용구 구입품목 판매가격 40,000원 본인부담금(15%) 6,400원

●공급업체/(주)엔에스비에스 ●제조국/대한민국 ●재질/면모달(면57%,모달 38%,스판 5%) ●중량/(S)130g,(M)134g,(L)139g,(XL)145g ●패드흡수량/150cc

NSBS-PT200(여성용) T09060149001



패드 흡수량
약 200cc

S M L XL
90 95 100 105

복지용구 구입품목 판매가격 45,600원 본인부담금(15%) 6,840원

●공급업체/(주)엔에스비에스 ●제조국/대한민국 ●재질/면모달(면57%,모달 38%,스판 5%) ●중량/(S)143g,(M)149g,(L)153g,(XL)164g ●패드흡수량/200cc

AW300코지(여성용) T09060165006



패드 흡수량
약 50cc

M L XL
95 100 105

복지용구 구입품목 판매가격 38,400원 본인부담금(15%) 5,760원

●공급업체/안앤락 ●제조국/대한민국 ●재질/면, 폴리에스터, 폴리우레탄 ●중량/0.1kg ●패드흡수량/50cc

FW300유리드팬스(여성용) T09060165007



패드 흡수량
약 150cc

M L XL
95 100 105

복지용구 구입품목 판매가격 48,900원 본인부담금(15%) 7,335원

●공급업체/안앤락 ●제조국/대한민국 ●재질/면, 폴리에스터, 폴리우레탄 ●중량/0.15kg ●패드흡수량/150cc

EM500 트렁크(남성용) T09061089109



패드 흡수량
약 30cc

M L XL
95 100 105

복지용구 구입품목 판매가격 28,900원 본인부담금(15%) 4,335원

●공급업체/안앤락 ●제조국/대한민국 ●재질/원사:면100%,패드:폴리에스터(100%) ●중량/0.087kg ●패드흡수량/30cc

DM300 드로즈(남성용) T09060165008

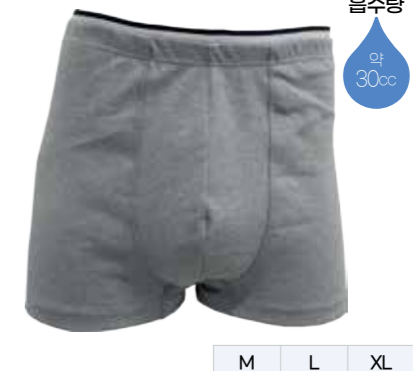

패드 흡수량
약 30cc

M L XL
95 100 105

복지용구 구입품목 판매가격 29,900원 본인부담금(15%) 4,485원

●공급업체/안앤락 ●제조국/대한민국 ●재질/면, 폴리에스터, 폴리우레탄 ●중량/0.1kg ●패드흡수량/30cc

이동변기

목욕의자

성인용 보행기

안전손잡이

미끄럼방지용품 (매트·양말)

간이변기

자팡이

욕창예방방석

자세변환용구

요실금 팬티

욕창예방 매트리스

경사로 (실내·실외용)

전동침대

이동욕조

수동휠체어

비급여성품

욕창예방매트리스

AD-3 TPU L/V

H12060030114



제품 동영상

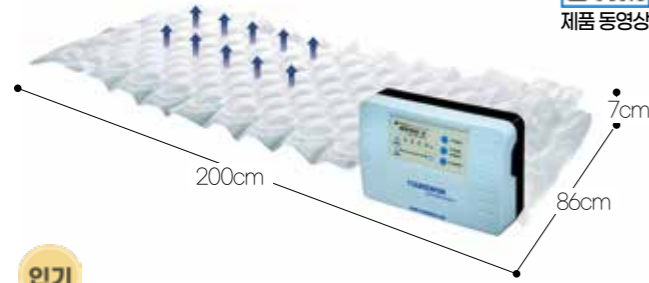

인기

복지용구 구매·대여 대여가격(월) **18,700원** 본인부담금 **2,805원**
 판매가격 **224,000원** (15%) **33,600원**

●공급업체/(주)영원메디칼 ●제조국/대한민국 ●재질/(매트리스)TPU,(펌프)PCB ●중량/(매트리스)2kg,(펌프)1.4kg ●최대하중/140kg ●사이즈/86x200x7cm

AD-3 TPU BEAM

H12060030012



제품 동영상

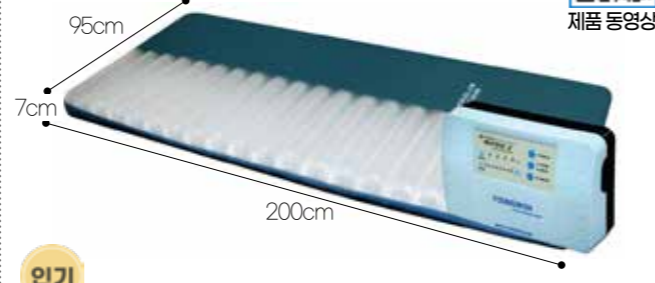

인기

복지용구 구매·대여 대여가격(월) **33,300원** 본인부담금 **4,995원**
 판매가격 **400,000원** (15%) **60,000원**

●공급업체/(주)영원메디칼 ●제조국/대한민국 ●재질/(매트리스)TPU,(펌프)PCB ●중량/(매트리스)4kg,(펌프)1.4kg ●최대하중/140kg ●사이즈/95x200x7cm

AD-1300 MUTE FOAM

H12060030015

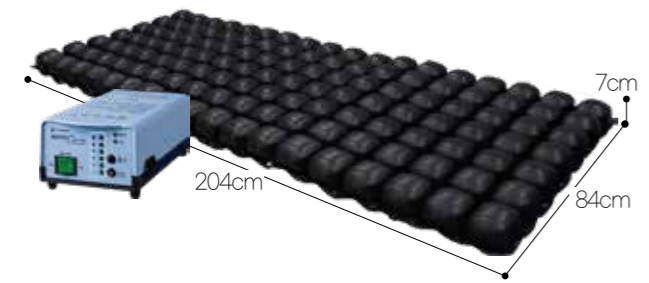

복지용구 구매·대여 대여가격(월) **41,700원** 본인부담금 **6,255원**
 판매가격 **500,000원** (15%) **75,000원**

●공급업체/(주)영원메디칼 ●제조국/대한민국 ●재질/PVC+폼 ●중량/(매트리스)4.5kg,(펌프)1.5kg ●정격전압/220v, 60Hz 소비전력10VA ●최대하중/140kg ●사이즈/84x204x7cm

AD-1300 MUTE Bio Double

H12060030016

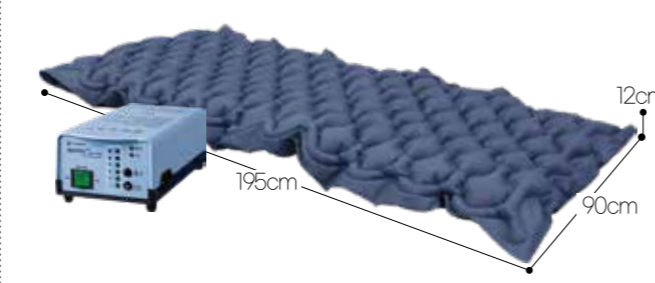

복지용구 구매·대여 대여가격(월) **23,000원** 본인부담금 **3,450원**
 판매가격 **276,000원** (15%) **41,400원**

●공급업체/(주)영원메디칼 ●제조국/대한민국 ●재질/TPU ●중량/(매트리스)4.2kg,(펌프)1.5kg ●정격전압/220v, 60Hz 소비전력10VA ●최대하중/140kg ●사이즈/195x90x12cm

AD-3 BIDET

H12060030101

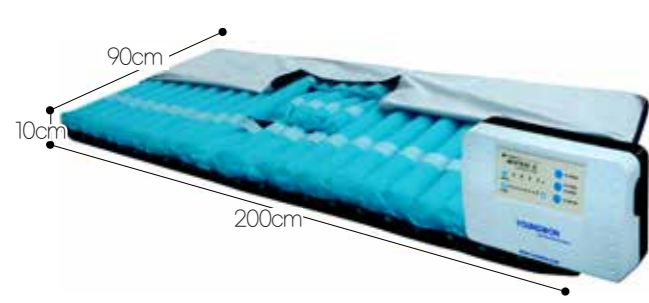

복지용구 구매·대여 대여가격(월) **25,300원** 본인부담금 **3,795원**
 판매가격 **303,000원** (15%) **45,450원**

●공급업체/(주)영원메디칼 ●제조국/대한민국 ●재질/(매트리스)패브릭,PVC,(펌프)PCB ●중량/(매트리스)5kg,(펌프)1.4kg ●최대하중/140kg ●사이즈/90x200x10cm

AD-1800 Turning

H12060030103



복지용구 구매·대여 대여가격(월) **65,000원** 본인부담금 **9,750원**
 판매가격 **800,000원** (15%) **120,000원**

●공급업체/(주)영원메디칼 ●제조국/대한민국 ●재질/(매트리스)PVC,(펌프)PCB ●중량/(매트리스)6.5kg,(펌프)4.6kg ●최대하중/140kg ●사이즈/90x200x10cm

사용가능 햇수 3년(구입/대여상품)

YH-0302

H12060031001



복지용구 구매·대여 대여가격(월) **21,200원** 본인부담금 **3,180원**
 판매가격 **254,000원** (15%) **38,100원**

●공급업체/영화의료기 ●제조국/대한민국 ●재질/PVC ●중량/4.2kg ●사이즈/88x193cm

YH-0301

H12060031002

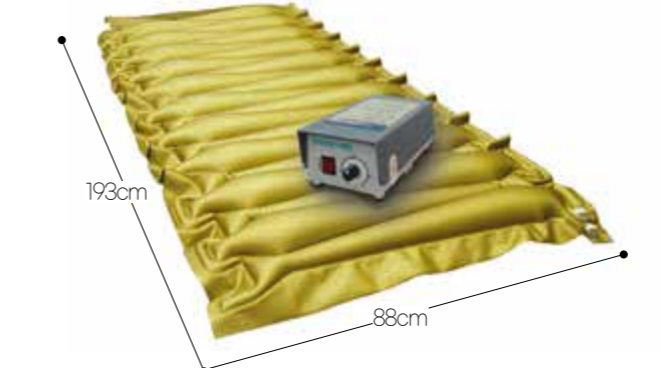

복지용구 구매·대여 대여가격(월) **21,100원** 본인부담금 **3,165원**
 판매가격 **253,000원** (15%) **37,950원**

●공급업체/영화의료기 ●제조국/대한민국 ●재질/PVC ●중량/5.8kg ●사이즈/88x193x14cm

YB-1104A

H12060031003

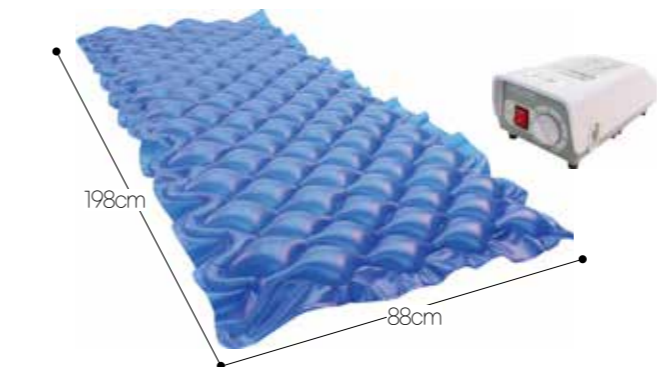

복지용구 구매·대여 대여가격(월) **20,100원** 본인부담금 **3,015원**
 판매가격 **241,000원** (15%) **36,150원**

●공급업체/영화의료기 ●제조국/대한민국 ●재질/폴리우레탄 ●중량/3kg ●사이즈/88x198x8cm

욕창예방매트리스

YH-0302TPU

H12060031101



복지용구 구매·대여 대여가격(월) **23,400원** 본인부담금 **3,510원**
 판매가격 **281,000원** (15%) **42,150원**

●공급업체/영화의료기 ●제조국/대한민국 ●재질/TPU ●중량/4.5kg ●사이즈/88x193cm

YH-0305

H12060031004



복지용구 구매·대여 대여가격(월) **36,800원** 본인부담금 **5,520원**
 판매가격 **441,000원** (15%) **66,150원**

●공급업체/영화의료기 ●제조국/대한민국 ●재질/폴리우레탄 ●중량/5.7kg ●사이즈/88x185x12cm

SM-DUB-002

H12060037001



복지용구 구매·대여 대여가격(월) **71,700원** 본인부담금 **10,755원**
 판매가격 **915,000원** (15%) **137,250원**

●공급업체/실테크 ●제조국/대한민국 ●재질/(매트리스)CR/(펌프)플라스틱 ●중량/9.2kg ●사이즈/81x184x8cm

이동변기

목욕의자

성인용 보행기

안전손잡이

미끄럼방지용품 (매트·양말)

간이변기

지팡이

욕창예방방석

자세변환용구

요실금 팬티

욕창예방 매트리스

경사로 (실내·실외용)

전동침대

이동욕조

수동휠체어

비급여상품

이동변기

목욕의자

성인용 보행기

안전손잡이

미끄럼방지용품 (매트·양말)

간이변기

지팡이

욕창예방방석

자세변환용구

요실금 팬티

욕창예방 매트리스

경사로 (실내·실외용)

전동침대

이동욕조

수동휠체어

비급여상품

경사로

실외용: 사용가능 햇수 8년(대여)
실내용: 사용가능 햇수 2년(구입가능 수량 6개)

경사로

질병관리청의 '2018년 국내 낙상사고 통계'에 따르면 전체 낙상사고 가운데 **61.5%**는 주거시설에서 발생

가정 내에서 가장 낙상사고 많은 곳은 ?

익숙한 공간으로 인식하는 방 안에서 방심하기 쉬워 낙상사고가 빈번한 것으로 나타남

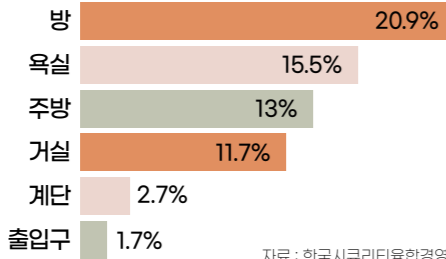

집안 곳곳에 실내용 경사로 설치로 낙상사고 예방하세요 ~!



R-7615M (실내용) F24011036601



인기

복지용구 구입품목 판매가격 **28,800원** 본인부담금(15%) **4,320원**

●공급업체/(주)대아 ●제조국/중국 ●재질/PVC ●중량/0.3kg ●최대하중/100kg

R-7620M (실내용) F24011036602



인기

복지용구 구입품목 판매가격 **30,700원** 본인부담금(15%) **4,605원**

●공급업체/(주)대아 ●제조국/중국 ●재질/PVC ●중량/0.6kg ●최대하중/100kg

R-7630M (실내용) F24011036603

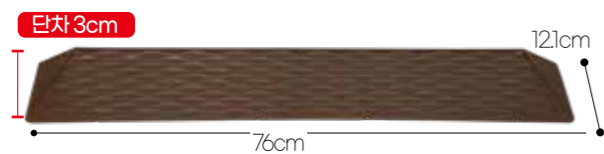

복지용구 구입품목 판매가격 **37,700원** 본인부담금(15%) **5,655원**

●공급업체/(주)대아 ●제조국/중국 ●재질/PVC ●중량/0.9kg ●최대하중/100kg

R-7640M (실내용) F24011036604



복지용구 구입품목 판매가격 **47,500원** 본인부담금(15%) **7,125원**

●공급업체/(주)대아 ●제조국/중국 ●재질/PVC ●중량/1.5kg ●최대하중/100kg

R-125SL(실외용) F24000088607

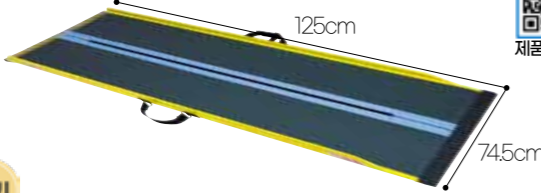

인기

복지용구 대여품목 대여가격(월) **36,000원** 본인부담금(15%) **5,400원**

●공급업체/(주)케어맥스코리아 ●제조국/(제조국)중국, (제조국)일본 ●재질/카본화이버 FRP, 고무, 나이론 외 ●중량/5kg ●최대하중/300kg

R-245SL(실외용) F24000088610

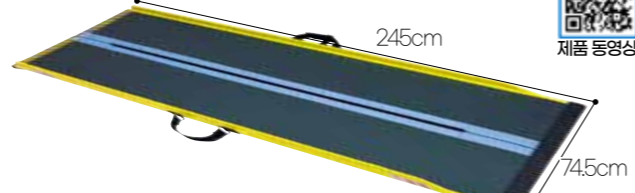

복지용구 대여품목 대여가격(월) **50,400원** 본인부담금(15%) **7,560원**

●공급업체/(주)케어맥스코리아 ●제조국/(제조국)중국, (제조국)일본 ●재질/카본화이버 FRP, 고무, 나이론 외 ●중량/11kg ●최대하중/300kg

ASW-101(실내용) F24000060001



복지용구 구입품목 판매가격 **31,800원** 본인부담금(15%) **4,770원**

●공급업체/(주)에이엠이 ●중량/0.5kg ●재질/우레탄 ●최대하중/100kg

ASW-102(실내용) F24000060002

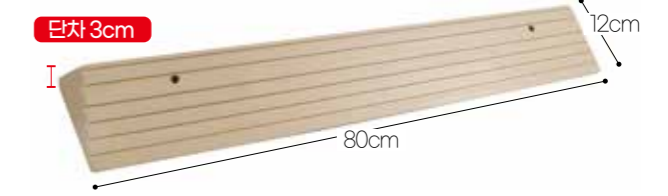

복지용구 구입품목 판매가격 **41,900원** 본인부담금(15%) **6,285원**

●공급업체/(주)에이엠이 ●중량/0.9kg ●재질/우레탄 ●최대하중/100kg

ASW-103(실내용) F24010060101



복지용구 구입품목 판매가격 **42,600원** 본인부담금(15%) **6,390원**

●공급업체/(주)에이엠이 ●중량/1.2kg ●재질/우레탄 ●최대하중/100kg

ASW-104(실내용) F24000060004

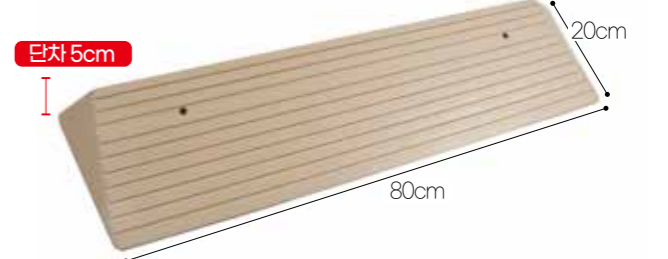

복지용구 구입품목 판매가격 **64,000원** 본인부담금(15%) **9,600원**

●공급업체/(주)에이엠이 ●중량/1.8kg ●재질/우레탄 ●최대하중/100kg

YGM2(실내용) F24000045001

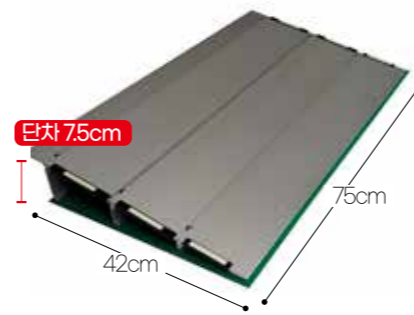

복지용구 구입품목 판매가격 **128,000원** 본인부담금(15%) **19,200원**

●공급업체/유광정밀 ●제조국/대한민국 ●재질/알루미늄, ABS수지 ●중량/4kg ●최대하중/100kg ●사이즈/75x42x7.5cm

YGM3(실내용) F24000045002

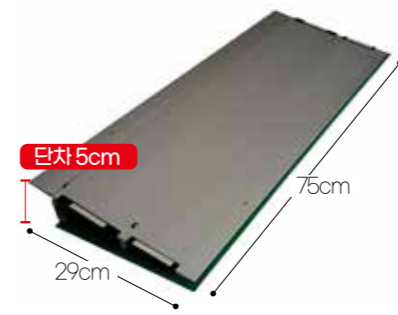

복지용구 구입품목 판매가격 **95,100원** 본인부담금(15%) **14,265원**

●공급업체/유광정밀 ●제조국/대한민국 ●재질/알루미늄, ABS수지 ●중량/2.58kg ●최대하중/100kg ●사이즈/75x29x5cm

YGM4(실내용) F24000045003



복지용구 구입품목 판매가격 **64,300원** 본인부담금(15%) **9,645원**

●공급업체/유광정밀 ●제조국/대한민국 ●재질/알루미늄, ABS수지 ●중량/1.35kg ●최대하중/100kg ●사이즈/75x16.5x2.5cm

전동침대

전동침대: 사용가능 햇수 10년(대여상품)

천연베드 ST-3(3모터)

S03091004118



복지용구 대여품목 대여가격(월) **76,200원** 본인부담금(15%) **11,430원**

● 공급업체/에이원의료기산업 ● 제조국/대한민국 ● 재질/(프레임)스틸, 폴리프로필렌, 알루미늄(매트리스) 커버-폴리우레탄 방염, 내장재-폴리우레탄 스펀지 ● 중량/111kg ● 최대하중/200kg ● 사이즈/212x94x85~115cm

SOWHA1(3모터)

S03090033009



복지용구 대여품목 대여가격(월) **81,000원** 본인부담금(15%) **12,150원**

● 공급업체/(주)소화 ● 제조국/대한민국 ● 재질/(프레임)스틸, 폴리프로필렌, 알루미늄(매트리스) 커버-폴리에스테르 ● 중량/107kg ● 안전하중/170kg ● 사이즈/218.2x93x69~100cm ● 높낮이높이조절/32~63cm(매트리스 제외) ● 경사도/등: 0~70도, 다리: 0~35도 ● 매트리스사이즈/192x83x8cm

NY(M)-1300 (3모터)

S03091064103



복지용구 대여품목 대여가격(월) **73,800원** 본인부담금(15%) **11,070원**

● 공급업체/남양금속 ● 제조국/대한민국 ● 재질/(프레임)철, (매트리스)커버-폴리우레탄, 내장재(우레탄 스펀지), (상하보드, 식판)폴리프로필렌 ● 중량/85kg ● 사이즈/219x96x79~114cm

전동침대: 사용가능 햇수 10년(대여상품)
이동욕조: 사용가능 햇수 5년(대여상품)

전동침대·이동욕조

CoreNeo 4M (4모터)

S03090064601



복지용구 대여품목 대여가격(월) **104,000원** 본인부담금(15%) **15,600원**

● 공급업체/조아 ● 제조국/대만 ● 재질/스틸제, 분체소부도장 마감, 합성수지 성형품, 알루미늄 다이캐스트 성형품, (머리, 다리보드판) 목재보드: MDF, 고급목 시트, PVC ● 중량/76kg ● 최대하중/138kg

CoreNeo 3M (3모터)

S03090064602

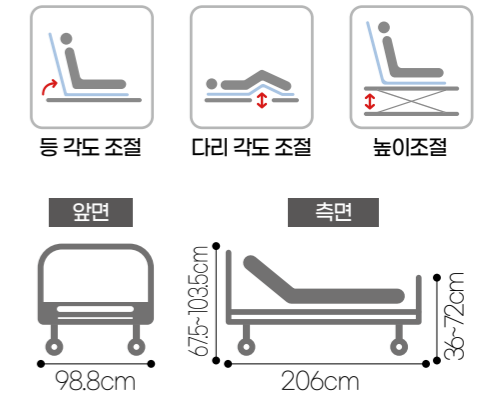

복지용구 대여품목 대여가격(월) **97,800원** 본인부담금(15%) **14,670원**

● 공급업체/조아 ● 제조국/대만 ● 재질/스틸제, 분체소부도장 마감, 합성수지 성형품, 알루미늄 다이캐스트 성형품, (머리, 다리보드판) 목재보드: MDF, 고급목 시트, PVC ● 중량/73kg ● 최대하중/138kg

YH-2013

B03030031002

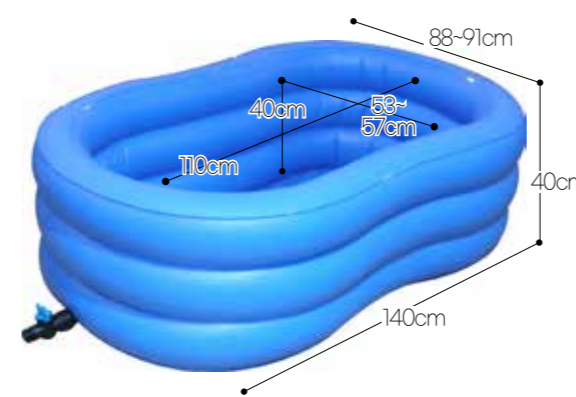

복지용구 대여품목 대여가격(월) **26,700원** 본인부담금(15%) **4,005원**

● 공급업체/영화의료기 ● 제조국/대한민국 ● 재질/PVC ● 중량/4.8kg ● 사이즈/(외측)가로88~91x세로140x높이40cm, (내측)가로53~57x세로110x높이40cm

YH-2002

B03030031001



복지용구 대여품목 대여가격(월) **33,400원** 본인부담금(15%) **5,010원**

● 공급업체/영화의료기 ● 제조국/대한민국 ● 재질/PVC ● 중량/4.8kg ● 사이즈/(외측)가로87~96x세로185x높이37cm, (내측)가로45~55x세로142x높이37cm

- 이동병기
- 목욕의자
- 성인용 보행기
- 안전손잡이
- 미끄럼방지용품 (매트·양말)
- 간이병기
- 지팡이
- 욕창예방방석
- 자세변환용구
- 요실금 팬티
- 욕창예방 매트리스
- 경사로 (실내·실외용)
- 전동침대
- 이동욕조
- 수동휠체어
- 비급여상품

- 이동병기
- 목욕의자
- 성인용 보행기
- 안전손잡이
- 미끄럼방지용품 (매트·양말)
- 간이병기
- 지팡이
- 욕창예방방석
- 자세변환용구
- 요실금 팬티
- 욕창예방 매트리스
- 경사로 (실내·실외용)
- 전동침대
- 이동욕조
- 수동휠체어
- 비급여상품

수동휠체어

MIRAGE7(22D)-B

M18030043014

노퍽크타이어



복지용구 대여품목 대여가격(월) **33,500원** 본인부담금(15%) **5,025원**
 ●공급업체/미키코리아(주) ●제조국/대한민국 ●재질/(프레임)알루미늄/(시트)폴리우레탄 인조가죽 또는 나일론 폴리에스터 ●중량/15.5kg ●최대하중/100kg ●사이즈/380,400,420mm

MIRAGE(22D)-P

M18030043103

노퍽크타이어



복지용구 대여품목 대여가격(월) **28,600원** 본인부담금(15%) **4,290원**
 ●공급업체/미키코리아(주) ●제조국/대한민국 ●재질/(프레임)알루미늄/(시트)폴리우레탄, 나일론 폴리에스터 ●중량/13.4kg ●최대하중/100kg ●사이즈/380, 400, 420mm

MF-22D

M18030043104



복지용구 대여품목 대여가격(월) **28,200원** 본인부담금(15%) **4,230원**
 ●공급업체/미키코리아(주) ●제조국/대한민국 ●재질/(프레임)알루미늄/(시트)나일론 폴리에스터 ●중량/10.6kg ●최대하중/100kg ●사이즈/360, 400mm

사용가능 햇수 5년(대여상품)

MIRAGE7(22D)

M18030043001



복지용구 대여품목 대여가격(월) **33,100원** 본인부담금(15%) **4,965원**
 ●공급업체/미키코리아(주) ●제조국/대한민국 ●재질/(프레임)알루미늄/(시트)폴리우레탄 인조가죽 또는 나일론 폴리에스터 ●중량/13.4kg ●최대하중/100kg ●사이즈/380,400,420mm

MIRAGE(22D)

M18030043005



복지용구 대여품목 대여가격(월) **26,900원** 본인부담금(15%) **4,035원**
 ●공급업체/미키코리아(주) ●제조국/대한민국 ●재질/(프레임)알루미늄/(시트)폴리우레탄, 인조가죽 또는 나일론 폴리에스터 ●중량/13.4kg ●최대하중/100kg ●사이즈/380, 400, 420mm

HAL-48(22D)

M18030043002

침대형휠체어



복지용구 대여품목 대여가격(월) **44,600원** 본인부담금(15%) **6,690원**
 ●공급업체/미키코리아(주) ●제조국/대한민국 ●재질/(프레임)알루미늄/(시트)폴리우레탄 인조가죽 또는 나일론 폴리에스터 ●중량/17kg ●최대하중/100kg ●사이즈/400,420mm

사용가능 햇수 5년(대여상품)

MIKI-JTN

M18030111513

노퍽크타이어



복지용구 대여품목 대여가격(월) **35,900원** 본인부담금(15%) **5,385원**
 ●공급업체/미키코리아메디칼 ●제조국/대한민국 ●재질/A7003알루미늄, 철, 고무, 수지외 ●중량/15.8kg ●최대하중/100kg ●좌석높이/46.5mm ●사이즈/420mm

MIKI-W

M18030111102

노퍽크타이어



복지용구 대여품목 대여가격(월) **28,300원** 본인부담금(15%) **4,245원**
 ●공급업체/미키코리아메디칼 ●제조국/대한민국 ●재질/알루미늄 ●중량/15.5kg ●사이즈/400, 420mm

NA-101W(분리형)

M18031134101

노퍽크타이어



복지용구 대여품목 대여가격(월) **32,000원** 본인부담금(15%) **4,800원**
 ●공급업체/(주)닛신 ●제조국/대한민국 ●재질/(프레임)알루미늄/(시트)메쉬 ●중량/13.7kg ±1.5kg ●사이즈/ 440mm

KR-1

M18030111101

노퍽크타이어



복지용구 대여품목 대여가격(월) **25,300원** 본인부담금(15%) **3,795원**
 ●공급업체/미키코리아메디칼 ●제조국/대한민국 ●재질/알루미늄 ●중량/14.7kg ●사이즈/400, 420mm

NA-101(기본형)

M18031134102

노퍽크타이어



복지용구 대여품목 대여가격(월) **27,600원** 본인부담금(15%) **4,140원**
 ●공급업체/(주)닛신 ●제조국/대한민국 ●재질/(프레임)알루미늄/(시트)메쉬 ●중량/12.6kg±1.5kg ●사이즈/420mm

수동휠체어

MIKI-PB

M18030111514

노퍽크타이어



복지용구 대여품목 대여가격(월) **33,100원** 본인부담금(15%) **4,965원**
 ●공급업체/미키코리아메디칼 ●제조국/대한민국 ●재질/A7003알루미늄, 철, 고무, 수지외 ●중량/16.2kg ●최대하중/100kg ●좌석높이/46.5mm ●사이즈/420mm

BH-H01

M18031113602

노퍽크타이어



복지용구 대여품목 대여가격(월) **25,400원** 본인부담금(15%) **3,810원**
 ●공급업체/애스앤애프 ●제조국/중국 ●재질/(프레임)7003알루미늄/PVC/(시트)난연천 ●중량/11.5kg ●최대하중/100kg ●사이즈/420mm

DS-801A

M18031074601

노퍽크타이어



복지용구 대여품목 대여가격(월) **31,200원** 본인부담금(15%) **4,680원**
 ●공급업체/디에스아이 ●제조국/중국 ●재질/알루미늄합금 외 ●중량/16kg ●최대하중/100kg ●사이즈/420mm

- 이동변기
- 목욕의자
- 성인용 보행기
- 안전손잡이
- 미끄럼방지용품 (매트·양말)
- 간이변기
- 지팡이
- 욕창예방방석
- 자세변환용구
- 요실금 팬티
- 욕창예방 매트리스
- 경사로 (실내·실외용)
- 전동침대
- 이동욕조
- 수동휠체어
- 비급여상품

- 이동변기
- 목욕의자
- 성인용 보행기
- 안전손잡이
- 미끄럼방지용품 (매트·양말)
- 간이변기
- 지팡이
- 욕창예방방석
- 자세변환용구
- 요실금 팬티
- 욕창예방 매트리스
- 경사로 (실내·실외용)
- 전동침대
- 이동욕조
- 수동휠체어
- 비급여상품

성인용기저귀(디펜드)

편안한 언더웨어 수퍼 중대/특대형



제품코드	구분	입수x팩	속옷사이즈	흡수량(ml)
25945	중대형	16x4	90-100호	800ml
25947	특대형	16x4	100호 이상	800ml

● 제조(수입)업체 : 유한킴벌리

편안한 언더웨어 일반 중대/특대형



제품코드	구분	입수x팩	속옷사이즈	흡수량(ml)
24090	중대형	16x4	90-100호	500ml
24091	특대형	16x4	100호 이상	500ml

● 제조(수입)업체 : 유한킴벌리

편안한 언더웨어 플러스 중/대/특대형



제품코드	구분	입수x팩	속옷사이즈	흡수량(ml)
24087	중형	10x8	90-100호	800ml
24088	대형	10x8	100-110호	800ml
24089	특대형	10x8	110호 이상	800ml

● 제조(수입)업체 : 유한킴벌리

웰라이프 걸기저귀 매직 대/특대형



제품코드	구분	입수x팩	허리사이즈(cm)	흡수량(ml)
25069	대형	10x8	72-113	800ml
25070	특대형	10x8	82-123	950ml

● 제조(수입)업체 : 유한킴벌리

웰라이프 걸기저귀 일반 대/특대형



제품코드	구분	입수x팩	허리사이즈(cm)	흡수량(ml)
25071	대형	10x8	72-113	800ml
25078	특대형	10x8	82-123	950ml

● 제조(수입)업체 : 유한킴벌리

웰라이프 속기저귀 라운드형



제품코드	구분	입수x팩	제품사이즈(cm)	흡수량(ml)
25080	라운드형	30x6	29x56	500ml

● 제조(수입)업체 : 유한킴벌리

웰라이프 속기저귀 일자형



제품코드	구분	입수x팩	제품길이(cm)	흡수량(ml)
25079	일자형	30x6	20x53	450ml

● 제조(수입)업체 : 유한킴벌리

웰라이프 깔개매트



제품코드	구분	입수x팩	제품길이(cm)	흡수량(ml)
25081	-	10x10	60x74	-

● 제조(수입)업체 : 유한킴벌리

안심테이프 소중/대/특대형



제품코드	구분	입수x팩	허리사이즈	흡수량(ml)
2525900	소중형	11x8	22-36인치	1,000ml
2525106	대형	10x8	28-44인치	1,000ml
2525805	특대형	9x8	32-48인치	1,200ml

● 제조(수입)업체 : 유한킴벌리

안심매직테이프 대/특대형



제품코드	구분	입수x팩	허리사이즈	흡수량(ml)
2529000	대형	20x4	28-44인치	1,200ml
2529100	특대형	18x4	32-48인치	1,400ml

● 제조(수입)업체 : 유한킴벌리

안심 깔개매트



제품코드	구분	입수x팩	제품길이(cm)	흡수량(ml)
2526001	-	10x10	60x74	-

● 제조(수입)업체 : 유한킴벌리

스타일 언더웨어 여성 파워 중/대형



제품코드	구분	입수x팩	속옷사이즈	흡수량(ml)
2524209	중형	9x8	90-100호	800ml
2524309	대형	8x8	105호 이상	800ml

● 제조(수입)업체 : 유한킴벌리

구수한맛 스마일팩 [200ml(30팩)] 간편한 식사대용 및 영양보충을 위한 완전 균형영양식



화이바 [200ml(30캔)] 대두 식이섬유가 함유되어 장기간 경관급식으로 인해 장이 불편한 환자들을 위한 균형영양식



하이프로틴 [200ml(30캔)] 단백질 13g(200mL, 1캔)을 함유한 고단백 균형영양식



영양한잔 두유 [150ml(24팩)] 볶은 콩을 통째로 갈아 콩의 영양을 그대로 담은 두유



검은깨맛 스마일팩 [200ml(30팩)] 고소한 검은깨와 식물성 단백질로 만든 균형영양식



케이디 플러스 [200ml(30캔)] 투석으로 인해 알칼리 단백질 섭취가 필요한 신장질환자를 위한 균형영양식



오메가 아섹틱 [200ml(30팩)] 단백질 10g, L-아르기닌, DHA, EPA 등을 추가하여 암환자의 영양조절을 위한 균형영양식



토로미 퍼펙트 [3gx50포/각] 삼림장애가 있는 연하곤란자의 목넘김을 도와주고 기도흡인 위험을 감소시키는 점도증진식품



영양식(뉴케어)

당뇨식 [200ml(30캔)] 당뇨환자의 영양 공급을 위한 균형영양식



케이디 [200ml(30캔)] 단백질 및 전해질, 수분섭취 제한이 필요한 비투석하는 신장질환자를 위한 균형영양식



구수한맛 미니 [150ml(32팩)] 드시는양이 적으신 분들에게 추천! 간편한 식사대용 및 영양보충을 위한 완전 균형영양식



사나스로트 [3gx50포/각] 삼림장애가 있는 연하곤란자의 목넘김을 도와주고 기도흡인 위험을 감소시키는 점도증진식품



제품 동영상



비급여 상품



보행보조차 온맘 OM-W101



접이시



핸드 브레이크 장치 앞바퀴 회전 3 단계 설정 2 단계 높이 조절 가능



2 중 원단 사용으로 튼튼한 넓은 좌면 핸드브레이크 고정하여 안전하게 사용 가능 접이시 조절 레버 잠금 장치로 고정

비급여 상품 판매가격 **169,000원**

●공급업체/(주)케어맥스코리아 ●제조국/중국 ●재질/(본체)철, (바퀴)폴리프로필렌 EVA, (좌면)스폰지, PVC, (손잡이)EVA, 발포 ●중량/6.8kg ●최대하중/80kg ●바구니사이즈/36.5x43x27cm ●바구니적재하중/10kg ●좌면사이즈/36.5x43cm ●좌면높이/46cm ●좌면사이즈/52x50x90~94cm, (접이시)50x29x99cm

온맘 원격의선 체온계 GNC-450



비급여 상품 판매가격 **55,000원**

●모드선택/체온측정, 사물온도측정 ●정격전압/DC3.0V ●제품중량/82g ●제조국/한국 ●판매원/(주)케어맥스코리아

온맘 자석패치 네오 손목 보호대



비급여 상품 판매가격 **11,800원**

●재질/폴리에스터 55.7%, 나일론 22.3%, 폴리에틸렌 23% ●제조원/스타메딕 ●판매원/(주)케어맥스코리아 ●제조국/한국

온맘 자석패치 손목 보호대



비급여 상품 판매가격 **9,800원**

●재질/폴리에스터 55.7%, 나일론 22.3%, 폴리에틸렌 23% ●제조원/스타메딕 ●판매원/(주)케어맥스코리아 ●제조국/한국

온맘 자석패치 무릎보호대



비급여 상품 판매가격 **12,800원**

●재질/폴리에스터 55.7%, 나일론 22.3%, 폴리에틸렌 23% ●제조원/스타메딕 ●판매원/(주)케어맥스코리아 ●제조국/한국

온맘 자석패치 팔꿈치 보호대



비급여 상품 판매가격 **12,800원**

●재질/폴리에스터 55.7%, 나일론 22.3%, 폴리에틸렌 23% ●제조원/스타메딕 ●판매원/(주)케어맥스코리아 ●제조국/한국

온맘 자석패치 발목 보호대



비급여 상품 판매가격 **12,800원**

●재질/폴리에스터 55.7%, 나일론 22.3%, 폴리에틸렌 23% ●제조원/스타메딕 ●판매원/(주)케어맥스코리아 ●제조국/한국

비급여 상품



온맘 프리미엄 방수시트 매트 커버형

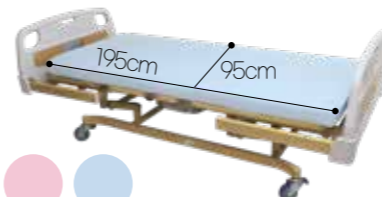

비급여 상품 판매가격 **28,000원**

●재질/외피- 면 85% 폴리에스터15%/내피-폴리우레탄 100% ●색상/핑크, 블루 ●사이즈/95x195cm ●제조국/중국 ●수입원/(주)케어맥스코리아

온맘 프리미엄 방수시트 반시트형



비급여 상품 판매가격 **19,500원**

●재질/외피- 면 85% 폴리에스터15%/내피-폴리우레탄 100% ●색상/블루 ●사이즈/95x140cm ●제조국/중국 ●수입원/(주)케어맥스코리아

온맘 욕창예방 매트리스 MARK-II GOLD L/V

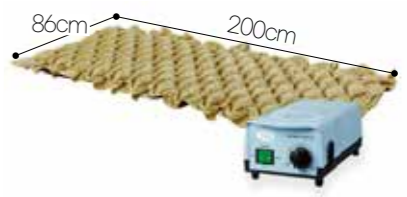

비급여 상품 판매가격 **120,000원**

●재질/PVC ●제조국/중국 ●색상/골드 ●중량/4kg ●사이즈/86x200x7cm ●판매원/(주)케어맥스코리아

온맘 손가락 비즈쿠션 OM-HC01



비급여 상품 판매가격 **16,900원**

●재질/겉감 (면 100%), 안감 (폴리에스터 100%), 충전재 (플라스틱 수지 : 폴리프로필렌 100%, 스펀지: 폴리우레탄100%) ●사이즈/가로12.5x세로3.5cm ●무게/27g ●제조국/중국 ●제조업체/(주)케어맥스코리아

온맘 손가락 비즈쿠션 OM-HC02



비급여 상품 판매가격 **17,900원**

●재질/겉감 (면 100%), 안감 (폴리에스터 100%), 충전재 (플라스틱 수지 : 폴리프로필렌 100%, 스펀지: 폴리우레탄100%) ●사이즈/가로12.5x세로6cm ●무게/52g ●제조국/중국 ●제조업체/(주)케어맥스코리아

온맘 손가락 비즈쿠션 OM-HC03



비급여 상품 판매가격 **18,900원**

●재질/겉감 (면 100%), 안감 (폴리에스터 100%), 충전재 (플라스틱 수지 : 폴리프로필렌 100%, 스펀지: 폴리우레탄100%) ●사이즈/가로12.5x세로7cm ●무게/62g ●제조국/중국 ●제조업체/(주)케어맥스코리아

온맘 치매장갑 OM-DG01 소프트타입(1개입)



비급여 상품 판매가격 **10,800원**

●재질/겉감에어메쉬(폴리에스터 100%), T/C(폴리에스터 70%, 코튼 30%), 안감:코튼 100% 충전재:부직포(PE 100%), ●제조국/중국 ●수입원/(주)케어맥스코리아

온맘 치매장갑 OM-DG02 비즈타입(1개입)



비급여 상품 판매가격 **13,800원**

●재질/겉감에어메쉬(폴리에스터 100%), T/C(폴리에스터 70%, 코튼 30%), 안감:코튼 100% 충전재:PE 100%, ●제조국/중국 ●수입원/(주)케어맥스코리아

온맘 일회용 전신비닐가운(10개입)



비급여 상품 판매가격 **15,000원**

●재질/CPE ●제조국/중국 ●수입원/(주)케어맥스코리아

온맘에어셀방석쿠션 CU-02



비급여 상품 판매가격 **10,000원**

●재질/나일론 PVC원단 ●지름/43cm ●안전동작하중/100kg 이하 ●제조국/중국 ●판매원/(주)케어맥스코리아

온맘에어셀방석쿠션 CU-05

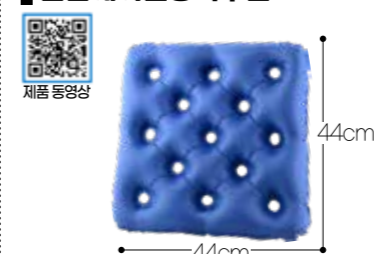

비급여 상품 판매가격 **10,000원**

●재질/나일론 PVC원단 ●사이즈/44 x 44 x 7cm(±10) ●안전동작하중/100kg 이하 ●제조국/중국 ●판매원/(주)케어맥스코리아

온맘에어셀방석쿠션 CU-11



비급여 상품 판매가격 **19,000원**

●재질/나일론 PVC원단 ●사이즈/43 x 43 x 10cm(±10) ●안전동작하중/100kg 이하 ●제조국/중국 ●판매원/(주)케어맥스코리아

비급여 상품



온맘 보행차 OM-W02



비급여 상품 판매가격 **48,000원**
 ●재질/알루미늄 합금, PVC외 ●최대하중/100kg이하 ●무게/3.24kg ●제조국/중국 ●제조업체/(주)케어맥스코리아

온맘 보행차 CMK-001



비급여 상품 판매가격 **42,000원**
 ●재질/알루미늄 합금, PVC외 ●최대하중/100kg이하 ●무게/2.75kg ●제조국/중국 ●제조업체/(주)케어맥스코리아

온맘 이동변기 OM-P01



비급여 상품 판매가격 **198,000원**
 ●재질/알루미늄합금, PP외 ●최대하중/100kg ●좌면높이/50cm ●무게/92kg ●제조국/중국 ●제조업체/(주)케어맥스코리아

온맘 휠체어 테이블 OM-WT01



비급여 상품 판매가격 **30,800원**
 ●재질/ABS ●무게/1.46kg ●제조국/중국 ●제조업체/(주)케어맥스코리아

온맘 휠체어 안전벨트 OM-WB01



비급여 상품 판매가격 (사이즈: M/L) **38,000원**
 ●재질/에어메쉬(폴리에스터100%),PU가죽, 투터치버클(ABS100%) ●사이즈/M,L ●제조국/중국 ●수입원/(주)케어맥스코리아

온맘 리수아 클린 손소독제 (20개입)



비급여 상품 판매가격 **138,000원**
 ●분류번호/외용소독제(46000) ●용량 /500ml ●유효성분/에탄올 70% ●제조원/(주)다솔 ●판매원/(주)케어맥스코리아

온맘 알콜 스왑 (100개입)



비급여 상품 판매가격 **2,000원**
 ●주성분/이소프로판올(PK), 부직포(흡착제) ●저장방법/기밀용기, 실온(1-30℃)보관 ●제조원/이도팜 ●판매원/(주)케어맥스코리아

온맘 시니어 올인원 샴푸



비급여 상품 판매가격 **15,000원**
 ●용량1000ml ●성분정제수향리페복시 에탄올마카다미아씨오일흑호모발효물 천문동뿌리추출물, 마카뿌리추출물 외 ●제조원(주)코웰 ●판매원(주)케어맥스코리아

온맘 시니어 바디로션



비급여 상품 판매가격 **15,000원**
 ●용량1000ml ●성분정제수향리페복시 에탄올마카다미아씨오일흑호모발효물 천문동뿌리추출물, 마카뿌리추출물 외 ●제조원(주)코웰 ●판매원(주)케어맥스코리아

온맘 물이 필요없는 샴푸



비급여 상품 판매가격 **17,000원**
 ●용량1000ml ●성분정제수향리페복시 에탄올동백나무씨오일산수유열매추출물 지황뿌리추출물 외 ●제조원(주)코웰 ●판매원(주)케어맥스코리아

마지막 기회! 농칠수 없는 특가판매

요양시설, 데이케어센터, 노인복지관에 꼭 필요한 시니어 전용 운동기구 답다 트레이너/답다메디

거동이 힘든 어르신들을 위한 근력강화, 보행훈련 운동기구

12가지 운동프로그램이 저장된 USB^{무료}제공!
 혼자서도 운동할 수 있어요~
 TV에 꽃기만 하면 OK!



운동 시 발생할 수 있는 낙상으로부터 어르신과 요양보호사분들의 걱정을 해소시켰습니다.

자립 보행이 힘겨운 어르신들의 자신감을 회복시켜 드립니다.

- 제대로 걷지 못하는 고민을 덜어 주고 스스로 화장실을 갈 수 있게 도와드립니다.
- 넘어질까 싶어 보행훈련을 마음껏 못시킨 요양보호사의 고충을 덜어 드립니다.
- 운동량 감소를 올 수 있는 치매 예방에 도움을 드립니다.

근력, 밸런스, 유연성을 증대시켜 보행 능력을 향상 시킵니다.

- **근력** | 보행 시에 필요한 중둔근, 장요근, 속근육 향상
- **밸런스** | 보행 안정성을 강화하여 낙상을 예방
- **유연성** | 관절, 무릎, 발목 관절의 가동 범위를 넓혀 보폭을 늘림

RDM-190

낙상방지 보호대가 필요없는 어르신들을 위한 **근력강화운동기구**

답다메디

모든 분들과 함께 운동하세요!

安寿

ARONKASEI CO., LTD.

